

Kapitel 3 - Kupplungstechnik

Schnellkupplungen, NW 2,7



<p>Schnellkupplungen NW 2,7 Seite 242</p>	<p>Schnellkupplungen NW 2,7 Seite 242</p>	<p>Schnellkupplungen NW 2,7 Seite 242</p>	<p>Schnellkupplungen NW 2,7 Seite 242</p>	<p>Schnellkupplungen NW 2,7 Seite 242</p>	<p>Schnellkupplungen NW 2,7 Seite 242</p>	<p>Schnellkupplungen NW 2,7 Seite 243</p>
<p>Schnellkupplungen NW 2,7 Seite 243</p>	<p>Schnellkupplungen NW 2,7 Seite 243</p>	<p>Schnellkupplungen NW 2,7 Seite 243</p>	<p>Schnellkupplungen NW 2,7 Seite 243</p>	<p>Schnellkupplungen NW 2,7 Seite 243</p>	<p>Mehrfachkupplungen Seite 79</p>	<p>Mehrfachkupplungen Seite 79</p>

Schnellkupplungen, NW 5

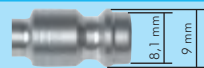

<p>Schnellkupplungen NW 5 Seite 244</p>	<p>Schnellkupplungen NW 5 Seite 244</p>	<p>Schnellkupplungen NW 5 Seite 244</p>	<p>Schnellkupplungen NW 5 Seite 244</p>	<p>Schnellkupplungen NW 5 Seite 245</p>	<p>Schnellkupplungen mit Knickschutz NW 5 Seite 245</p>	<p>Schnellkupplungen NW 5 Seite 245</p>
<p>Abriskupplungen NW 5 Seite 245</p>	<p>Abriskupplungen NW 5 Seite 245</p>	<p>Schnellkupplungen NW 5 Seite 246</p>	<p>Schnellkupplungen NW 5 Seite 246</p>	<p>Schnellkupplungen NW 5 Seite 246-247</p>	<p>Schnellkupplungen NW 5 Seite 247</p>	<p>Schnellkupplungen mit Knickschutz NW 5 Seite 247</p>

Schnellkupplungen unverwechselbar, NW 5

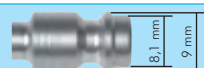

<p>8-Eck Seite 244-247</p>	<p>Kreis Seite 244-247</p>	<p>6-Eck Seite 244-247</p>	<p>3-Eck Seite 244-247</p>	<p>Schnellkupplungen NW5 mit farbiger Schiebehülse Seite 244-247</p>	<p>Schnellkupplungen NW5 mit farbiger Schiebehülse Seite 244-247</p>	<p>Schnellkupplungen NW5 mit farbiger Schiebehülse Seite 244-247</p>
--------------------------------	--------------------------------	--------------------------------	--------------------------------	--	--	--

Alle Angaben verstehen sich als unverbindliche Richtwerte! Für nicht schriftlich bestätigte Datenauswahl übernehmen wir keine Haftung. Druckangaben beziehen sich, soweit nicht anders angegeben, auf Flüssigkeiten der Gruppe II bei +20°C.

Kapitel 3 - Kupplungstechnik

Schnellkupplungen, NW 7,2 (normale Werkstattkupplungen)

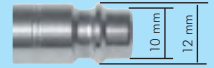

<p>Schnellkupplungen NW 7,2 Seite 248</p>	<p>Schnellkupplungen NW 7,2 Seite 248</p>	<p>Schnellkupplungen mit Kugelverriegelung NW 7,2 Seite 248</p>	<p>Schnellkupplungen mit Kugelverriegelung NW 7,2 Seite 248</p>	<p>Schnellkupplungen NW 7,2 Seite 248</p>	<p>Schnellkupplungen NW 7,2 Seite 248</p>	<p>Schnellkupplungen mit Kugelverriegelung NW 7,2 Seite 249</p>
<p>Schnellkupplungen mit Kugelverriegelung NW 7,2 Seite 249</p>	<p>Schnellkupplungen NW 7,2 Seite 249</p>	<p>Schnellkupplungen mit Schottgewinde NW 7,2 Seite 249</p>	<p>Schnellkupplungen mit Kugelverriegelung NW 7,2 Seite 249</p>	<p>Schnellkupplungen mit Kugelverriegelung NW 7,2 Seite 249</p>	<p>Schnellkupplungen mit Winkelschlauchtülle NW 7,2 Seite 250</p>	<p>Schnellkupplungen NW 7,2 Seite 250</p>
<p>Schnellkupplungen Streamline NW 7,2 Seite 250</p>	<p>Besonders leicht! Alu-Schnellkupplungen NW 7,2 Seite 249</p>	<p>Schnellkupplungen mit Entkupplungs- sicherung NW 7,2 Seite 250</p>	<p>Staubschutzkappen für Kupplungsdose Seite 253</p>	<p>Sicherheits-Druckknopf- kupplungsdose NW 7,2 Seite 258</p>	<p>Sicherheits-Druckknopf- kupplungsdose NW 7,2 Seite 258</p>	<p>Sicherheits-Druckknopf- kupplungsdose NW 7,2 Seite 258</p>

Kupplungsstecker, NW 7,2 (normale Werkstattkupplungen)

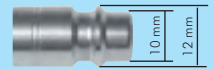

<p>Kupplungsstecker NW 7,2 Seite 252</p>	<p>Drehgelenk Kupplungsstecker NW 7,2 Seite 253</p>	<p>Kupplungsstecker NW 7,2 Seite 252</p>	<p>Kupplungsstecker NW 7,2 Seite 252</p>	<p>Kupplungsstecker mit Schottgewinde NW 7,2 Seite 252</p>	<p>Kupplungsstecker NW 7,2 Seite 252</p>	<p>Kupplungsstecker NW 7,2 Seite 252-253</p>											
<p>Kupplungsstecker NW 7,2 für PVC-Gewebeschnlauch Seite 253</p>	<p>Kupplungsstecker Streamline NW 7,2 Seite 253</p>	<p>Kupplungsstecker NW 7,2 Seite 254</p>	<p>Kupplungsstecker NW 7,2 Seite 254</p>	<p>Kupplungsstecker NW 7,2 Seite 254</p>	<p>Kupplungsstecker NW 7,2 Seite 254</p>	<p>Kupplungsstecker mit Rückflussdrosselung Seite 254</p>											
<p>Kupplungsstecker mit Schlauchtülle Seite 254</p>	<p>Staubschutzkappen für Kupplungsstecker Seite 253</p>	<table border="1"> <tr><td>Aluminium (A)</td></tr> <tr><td>Kupfer (CU)</td></tr> <tr><td>Edelstahl (ES)</td></tr> <tr><td>Messing (MS)</td></tr> <tr><td>Messing vernickelt (MSV)</td></tr> <tr><td>Kunststoff (K)</td></tr> <tr><td>Polypropylen (PP)</td></tr> <tr><td>Teflon (PFA)</td></tr> <tr><td>Polyvinylidenfluorid (PVDF)</td></tr> <tr><td>Stahl phosphatiert</td></tr> <tr><td>Stahl verzinkt (ST)</td></tr> </table>					Aluminium (A)	Kupfer (CU)	Edelstahl (ES)	Messing (MS)	Messing vernickelt (MSV)	Kunststoff (K)	Polypropylen (PP)	Teflon (PFA)	Polyvinylidenfluorid (PVDF)	Stahl phosphatiert	Stahl verzinkt (ST)
Aluminium (A)																	
Kupfer (CU)																	
Edelstahl (ES)																	
Messing (MS)																	
Messing vernickelt (MSV)																	
Kunststoff (K)																	
Polypropylen (PP)																	
Teflon (PFA)																	
Polyvinylidenfluorid (PVDF)																	
Stahl phosphatiert																	
Stahl verzinkt (ST)																	

Alle Angaben verstehen sich als unverbindliche Richtwerte! Für nicht schriftlich bestätigte Datenauswahl übernehmen wir keine Haftung. Druckangaben beziehen sich, soweit nicht anders angegeben, auf Flüssigkeiten der Gruppe II bei +20°C.

Kapitel 3 - Kupplungstechnik



CEJN Multi-Link-System / Streamline, NW 7,2

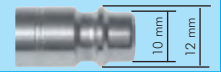

CEJN eSafe **NEU**

Multi-Link NW 7,2
Seite 258

CEJN eSafe **NEU**

Multi-Link NW 7,2
Seite 258

CEJN eSafe **NEU**

Multi-Link-Erweiterungs-segmente NW 7,2
Seite 258

CEJN

Streamline-Schnellkupplungen
Seite 250

CEJN

Streamline-Schnellkupplungen
Seite 253

CEJN **NEU**

Polyurethan-Streamline-Schläuche
Seite 333

CEJN

Spiralschläuche mit Streamline-Kupplungen
Seite 325

3



Sicherheitskupplungen, NW 7,2



Sicherheitskupplungen
NW 7,2
Seite 256

Eco-Line

Sicherheitskupplungen
NW 7,2
Seite 256

Sicherheitskupplungen
NW 7,2
Seite 256

Eco-Line

Sicherheitskupplungen
NW 7,2
Seite 256

Sicherheitskupplungen
NW 7,2
Seite 256

Eco-Line

Sicherheitskupplungen
NW 7,2
Seite 256

CEJN eSafe **NEU**

Sicherheitskupplungen
NW 7,2
Seite 257

CEJN eSafe **NEU**

Sicherheitskupplungen
NW 7,2
Seite 257

CEJN eSafe **NEU**

Sicherheitskupplungen
NW 7,2
Seite 257

Sicherheitskupplungen
NW 7,2
Seite 258

Sicherheitskupplungen
NW 7,2
Seite 258

Sicherheitskupplungen
voller Durchfluss
NW 7,2
Seite 259

Sicherheitskupplungen
voller Durchfluss
NW 7,2
Seite 259

Sicherheitskupplungen
voller Durchfluss
NW 7,2
Seite 259

NEU

Sicherheits-Druckknopf-kupplungsdose NW 7,2
Seite 258

NEU

Sicherheits-Druckknopf-kupplungsdose NW 7,2
Seite 258

NEU

Sicherheits-Druckknopf-kupplungsdose NW 7,2
Seite 258

Sicherheitsstecker
NW 7,2
Seite 254

Sicherheitsstecker
NW 7,2
Seite 254

montierte Schnellkupplungen, NW 7,2

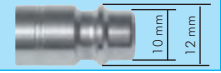

Luftweichen
mit Kupplung NW 7,2
Seite 251

Luftweichen
mit Kupplung NW 7,2
Seite 251

Wanddosen
mit Kupplung NW 7,2
Seite 251

Luftweichen
mit Kupplung NW 7,2
Seite 251

Luftweichen
mit Kupplung NW 7,2
Seite 251

NEU

PVC- und PU-Schläuche
mit Kupplungen
Seite 255

CEJN

Spiralschläuche
mit Kupplungen
Seite 324

Alle Angaben verstehen sich als unverbindliche Richtwerte! Für nicht schriftlich bestätigte Datenauswahl übernehmen wir keine Haftung. Druckangaben beziehen sich, soweit nicht anders angegeben, auf Flüssigkeiten der Gruppe II bei +20°C.

Kapitel 3 - Kupplungstechnik

Schnellkupplungen, NW 10



NW 10

Schnellkupplungen
NW 10
Seite 260

NW 10

Schnellkupplungen
NW 10
Seite 260

NW 10

Schnellkupplungen
NW 10
Seite 260

NW 10

Schnellkupplungen
NW 10
Seite 261

NW 10

Schnellkupplungen
NW 10
Seite 261

NW 10

Schnellkupplungen
NW 10
Seite 261

Sicherheitskupplungen, NW 10



EJN eSafe NEU

Sicherheitskupplungen
NW 10
Seite 260

EJN eSafe NEU

Sicherheitskupplungen
NW 10
Seite 260

EJN eSafe NEU

Sicherheitskupplungen
NW 10
Seite 260

Schnellkupplungen, NW 12



NW 12

Schnellkupplungen
NW 12
Seite 261

NW 12

Schnellkupplungen
NW 12
Seite 261

NW 12

Schnellkupplungen
NW 12
Seite 261

NW 12

Schnellkupplungen
NW 12
Seite 261

Schnellkupplungen, NW 15

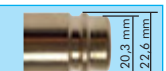

NW 15

Schnellkupplungen
NW 15
Seite 262

NW 15

Schnellkupplungen
NW 15
Seite 262

NW 15

Schnellkupplungen
NW 15
Seite 262

NW 15

Schnellkupplungen
NW 15
Seite 262

NW 15

Schnellkupplungen
NW 15
Seite 262

NW 15

Schnellkupplungen
NW 15
Seite 262

Schnellkupplungen, NW 19



NW 19

Schnellkupplungen
NW 19
Seite 263

NW 19

Schnellkupplungen
NW 19
Seite 263

NW 19

Schnellkupplungen
NW 19
Seite 263

NW 19 NEU

Schnellkupplungen
NW 19
Seite 263

NW 19 NEU

Schnellkupplungen
NW 19
Seite 263

NW 19 NEU

Schnellkupplungen
NW 19
Seite 263

Aluminium (A)
Kupfer (CU)
Edelstahl (ES)
Messing (MS)
Messing vernickelt (MSV)
Kunststoff (K)
Polypropylen (PP)
Teflon (PFA)
Polyvinylidenfluorid (PVDF)
Stahl phosphatiert
Stahl verzinkt (ST)

Alle Angaben verstehen sich als unverbindliche Richtwerte! Für nicht schriftlich bestätigte Datenauswahl übernehmen wir keine Haftung. Druckangaben beziehen sich, soweit nicht anders angegeben, auf Flüssigkeiten der Gruppe II bei +20°C.

Kapitel 3 - Kupplungstechnik

Temperierkupplungen, bis +160°C



<p>bis 160°C</p> <p>Temperierkupplungen Seite 264</p>	<p>bis 160°C NEU</p> <p>Temperierkupplungen mit Anschluss für GSP-Steckschlauch Seite 264</p>	<p>bis 160°C</p> <p>Temperierkupplungen Seite 264</p>	<p>bis 160°C NEU</p> <p>Temperierkupplungen mit Anschluss für GSP-Steckschlauch Seite 264</p>	<p>bis 160°C</p> <p>Temperierkupplungen Seite 264</p>	<p>bis 160°C NEU</p> <p>Temperierkupplungen mit Anschluss für GSP-Steckschlauch Seite 264</p>	<p>bis 160°C</p> <p>Temperierkupplungen Seite 264</p>											
<p>bis 160°C</p> <p>Temperierkupplungen Seite 264</p>	<p>bis 160°C</p> <p>Temperierkupplungen Seite 264</p>	<p>bis 160°C</p> <p>Temperierkupplungen Seite 264</p>	<p>bis 160°C</p> <p>Temperierkupplungen Seite 265</p>	<p>bis 160°C</p> <p>Temperierkupplungen Seite 265</p>	<p>bis 160°C NEU</p> <p>Temperierkupplungen mit Anschluss für GSP-Steckschlauch Seite 265</p>	<p>bis 160°C</p> <p>Temperierkupplungen Seite 265</p>											
<p>bis 160°C</p> <p>Temperierkupplungen Seite 265</p>	<p>bis 160°C</p> <p>Temperierkupplungen Seite 265</p>	<p>bis 160°C</p> <p>Temperierkupplungen Seite 265</p>	<p>bis 160°C</p> <p>Temperierkupplungen Seite 265</p>	<p>bis 160°C</p> <p>Temperierkupplungen Seite 265</p>	<p>Temperierkupplungen Zubehör Seite 268</p>	<p>Temperierkupplungen Zubehör Seite 268</p>											
<p>NEU</p> <p>Temperierkupplungen Zubehör Seite 268</p>	<p>Temperierkupplungen Zubehör Seite 268</p>	<p>NEU</p> <p>Temperierkupplungen Zubehör Seite 268</p>	<p>NEU</p> <p>Temperierkupplungen Zubehör Seite 268</p>	<p>Temperierkupplungen Zubehör Seite 268</p>	<p>Temperierkupplungen Zubehör Seite 269</p>	<table border="1"> <tr><td>Aluminium (A)</td></tr> <tr><td>Kupfer (CU)</td></tr> <tr><td>Edelstahl (ES)</td></tr> <tr><td>Messing (MS)</td></tr> <tr><td>Messing vernickelt (MSV)</td></tr> <tr><td>Kunststoff (K)</td></tr> <tr><td>Polypropylen (PP)</td></tr> <tr><td>Teflon (PFA)</td></tr> <tr><td>Polyvinylidenfluorid (PVDF)</td></tr> <tr><td>Stahl phosphatiert</td></tr> <tr><td>Stahl verzinkt (ST)</td></tr> </table>	Aluminium (A)	Kupfer (CU)	Edelstahl (ES)	Messing (MS)	Messing vernickelt (MSV)	Kunststoff (K)	Polypropylen (PP)	Teflon (PFA)	Polyvinylidenfluorid (PVDF)	Stahl phosphatiert	Stahl verzinkt (ST)
Aluminium (A)																	
Kupfer (CU)																	
Edelstahl (ES)																	
Messing (MS)																	
Messing vernickelt (MSV)																	
Kunststoff (K)																	
Polypropylen (PP)																	
Teflon (PFA)																	
Polyvinylidenfluorid (PVDF)																	
Stahl phosphatiert																	
Stahl verzinkt (ST)																	

Temperierkupplungen, bis +160°C

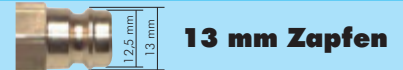

Temperierkupplungen mit 13 mm Zapfen finden Sie auf Seite 266-267

Alle Angaben verstehen sich als unverbindliche Richtwerte! Für nicht schriftlich bestätigte Datenauswahl übernehmen wir keine Haftung. Druckangaben beziehen sich, soweit nicht anders angegeben, auf Flüssigkeiten der Gruppe II bei +20°C.

Kapitel 3 - Kupplungstechnik

Kunststoff-Kupplungen, NW 5 (kompatibel zu Metallkupplungen NW 5)

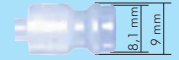

 Kunststoff-Kupplungen NW 5 Seite 270	 Kunststoff-Kupplungen NW 5 Seite 270	 Kunststoff-Kupplungen NW 5 Seite 270	 Kunststoff-Kupplungen NW 5 Seite 270	 Kunststoff-Kupplungen NW 5 Seite 270	 Kunststoff-Kupplungen NW 5 Seite 270	 Kunststoff-Kupplungen NW 5 Seite 270
 Kunststoff-Kupplungen NW 5 Seite 270	 Kunststoff-Kupplungen NW 5 Seite 270	 Kunststoff-Kupplungen NW 5 Seite 270	 Kunststoff-Kupplungen NW 5 Seite 270	 Kunststoff-Kupplungen NW 5 Seite 270	 Kunststoff-Kupplungen NW 5 Seite 270	 Kunststoff-Kupplungen NW 5 Seite 270

Kunststoff-Kupplungen, NW 7,2 (nicht kompatibel zu Metallkupplungen NW 7,2)



 Kunststoff-Kupplungen NW 7,2 Seite 271	 Kunststoff-Kupplungen NW 7,2 Seite 271	 Kunststoff-Kupplungen NW 7,2 Seite 271	 Kunststoff-Kupplungen NW 7,2 Seite 271	 Kunststoff-Kupplungen NW 7,2 Seite 271	 Kunststoff-Kupplungen NW 7,2 Seite 271	 Kunststoff-Kupplungen NW 7,2 Seite 271
 Kunststoff-Kupplungen NW 7,2 Seite 271	 Kunststoff-Kupplungen NW 7,2 Seite 271	 Laborkupplungen Seite 100	 ISO 7241-1 B Seite 272			

Kapitel 3 - Kupplungstechnik

Hydraulikkupplungen für den Maschinenbau

ISO 7241-1 B



Flat-Face-Kupplungen für Land- und Baumaschinen

ISO 16028



Hydraulikkupplungen für Land- und Baumaschinen

ISO 7241-1 A



Hydraulik-Schraubkupplungen



Fahrzeugkupplungen- und Verschraubungen



Alle Angaben verstehen sich als unverbindliche Richtwerte! Für nicht schriftlich bestätigte Datenauswahl übernehmen wir keine Haftung. Druckangaben beziehen sich, soweit nicht anders angegeben, auf Flüssigkeiten der Gruppe II bei +20°C.

Kapitel 3 - Kupplungstechnik

Klauenkupplungen, Kompressoren

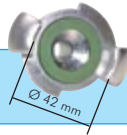

42 mm Klauenweite (DIN 3489/3238)

 Kompressorkupplungen Seite 282	 Kompressorkupplungen Seite 282	 Kompressorkupplungen Seite 282	 Kompressorkupplungen mit Sicherungsbund Seite 282	 Kompressorkupplungen Seite 282	 Kompressorkupplungen mit Sicherungsbund Seite 283	 Kompressorkupplungen Seite 283
 Kompressorkupplungen Seite 283	 Kompressorkupplungen Seite 283	 Kompressorkupplungen mit Sicherungsbund Seite 283	 Kompressorkupplungen Seite 284	 Kompressorenöhne Seite 284	 Schlauchklemmen Seite 355	 Schlauchklemmen mit Sicherheitsklauen Seite 355
 Band-It Power-Schellen Seite 356	 Band-It vorgefertigte Power-Schellen Seite 357	 Gelenkbolzenschellen Seite 353	 Doppel- Gelenkbolzenschellen Seite 353	 Schlauchbruch- sicherungen Seite 281	 Schlauch- sicherungskabel Seite 284	

Klauenkupplungen, Sandstrahl und Zubehör

58 mm Klauenweite

 Sandstrahlkupplungen Temperguss Seite 285	 Sandstrahlkupplungen Nylon Seite 285	 Ersatzdichtungen Sandstrahlkupplungen Seite 285	 Ersatzteile Sandstrahlkupplungen Seite 285	 Sandstrahlschläuche Seite 285	
---	--	---	--	--------------------------------------	--

Aluminium (A)
Kupfer (CU)
Edelstahl (ES)
Messing (MS)
Messing vernickelt (MSV)
Kunststoff (K)
Polypropylen (PP)
Teflon (PFA)
Polyvinylidenfluorid (PVDF)
Stahl phosphatiert
Stahl verzinkt (ST)

Klauenkupplungen, Gartenschlauch



40 mm Klauenweite

 Gartenschlauch- Schnellkupplungen Seite 286	 Gartenschlauch- Schnellkupplungen Seite 286	 Gartenschlauch- Schnellkupplungen Seite 286	 Gartenschlauch- Schnellkupplungen Seite 286	 Gartenschlauch- Schnellkupplungen Seite 286	 Gartenschlauch- Schnellkupplungen Seite 286	 Gartenschlauch- Schnellkupplungen Seite 287
 Gartenschlauch- Schnellkupplungen Seite 287	 Gartenschlauch- Schnellkupplungen Seite 287	 Gartenschlauch- Schnellkupplungen Seite 287	 Schlauchspritzen Seite 287	 Gartenschlauch- Schnellkupplungen Seite 287	 Gartenschlauch- Schnellkupplungen Seite 287	 Dichtungen für Gartenschlauch- Schnellkupplungen Seite 287

Alle Angaben verstehen sich als unverbindliche Richtwerte! Für nicht schriftlich bestätigte Datenauswahl übernehmen wir keine Haftung. Druckangaben beziehen sich, soweit nicht anders angegeben, auf Flüssigkeiten der Gruppe II bei +20°C.

Kapitel 3 - Kupplungstechnik

GARDENA® -System

 <p>Gartenschlauch-Klick-Kupplungen Seite 288</p>	 <p>Gartenschlauch-Klick-Kupplungen Seite 288</p>	 <p>Gartenschlauch-Schlauchverbinder Seite 288</p>	 <p>Gartenschlauch-Klick-Kupplungen Seite 288</p>	 <p>Gartenschlauch-Klick-Kupplungen Seite 288</p>	 <p>Spritzpistolen Waschbürsten Seite 289</p>	 <p>GARDENA Combi-System Seite 289</p>
 <p>Gartenschlauch-Klick-Kupplungen Seite 288</p>	 <p>Gartenschlauch-Klick-Kupplungen Seite 288</p>	 <p>Gartenschlauch-Schlauchverbinder Seite 288</p>	 <p>Gartenschlauch-Klick-Kupplungen Seite 288</p>	 <p>Schlauchaufroller- wagen Seite 289</p>	 <p>Schlauchaufroller- wandbefestigung Seite 289</p>	 <p>Wandschlauchhalter Seite 329</p>

Kamlock-Kupplungen

MIL-C-27487

 <p>Kamlock-Kupplungen Seite 290</p>	 <p>Kamlock-Kupplungen Seite 290</p>	 <p>Kamlock-Kupplungen Seite 290</p>	 <p>Kamlock-Kupplungen Seite 290</p>	 <p>Kamlock-Kupplungen Seite 291</p>	 <p>Kamlock-Kupplungen Seite 291</p>	 <p>Kamlock-Kupplungen Seite 291</p>
 <p>Kamlock-Kupplungen Seite 291</p>	 <p>Kamlock-Sicherheits- Kupplungen Seite 292</p>	 <p>Kamlock-Sicherheits- Kupplungen Seite 292</p>	 <p>Kamlock-Sicherheits- Kupplungen Seite 292</p>	 <p>Kamlock-Sicherheits- Kupplungen Seite 292</p>	 <p>Kamlock-Kupplungen Seite 293</p>	 <p>Kamlock-Kupplungen Seite 293</p>
 <p>Kamlock-Kupplungen Seite 293</p>	 <p>Kamlock-Kupplungen Seite 293</p>	 <p>Kamlock-Verbinder Seite 294</p>	 <p>Kamlock-Verbinder Seite 294</p>	 <p>Kamlock-Dichtungen Seite 295</p>	 <p>Kamlock-Ersatzteile Seite 295</p>	 <p>Aushebset Seite 295</p>

Alle Angaben verstehen sich als unverbindliche Richtwerte! Für nicht schriftlich bestätigte Datenauswahl übernehmen wir keine Haftung. Druckangaben beziehen sich, soweit nicht anders angegeben, auf Flüssigkeiten der Gruppe II bei +20°C.

Kapitel 3 - Kupplungstechnik

Tankwagenkupplungen

DIN 28450



Storz-Kupplungen



Alle Angaben verstehen sich als unverbindliche Richtwerte! Für nicht schriftlich bestätigte Datenauswahl übernehmen wir keine Haftung. Druckangaben beziehen sich, soweit nicht anders angegeben, auf Flüssigkeiten der Gruppe II bei +20°C.

Kupplungen NW 2,7



Kompatibel zu*
 Rectus 20, 91
 Walther 06-003

Spezifikation für alle Schnellverschluss-Kupplungen NW 2,7

Werkstoffe: Gehäuse: Messing, Messing vernickelt oder 1.4305, Dichtung: NBR (Edelstahl: Viton)
 Temperaturbereich: -20°C bis max. +100°C (Edelstahl: -15°C bis max. +200°C)
 Betriebsdruck: 0 - 35 bar sowie Grobvakuum



Nur folgende Paarungen von Kupplungsdose und Kupplungsstecker sind möglich:

- Kupplungsdose absperrend BA mit Kupplungsstecker ohne Ventil
- Kupplungsdose absperrend BA mit Kupplungsstecker absperrend BA

Kupplungsdosen NW 2,7 (Außengewinde)

Option: Körper aus 1.4404 -ES4A, Verwendung für Stecker beidseitig absperrend -BA, NPT-Gewinde -NPT

Typ	Typ	Typ	Gewinde
Messing	MS vernickelt	Edelstahl	außen
KDG M5 NW2,7	KDG M5 NW2,7 MSV	KDG M5 NW2,7 ES	M 5
KDG 18 NW2,7	KDG 18 NW2,7 MSV	KDG 18 NW2,7 ES	G 1/8"

Kupplungsdosen NW 2,7 (Innengewinde)

Option: Körper aus 1.4404 -ES4A, Verwendung für Stecker beidseitig absperrend -BA, NPT-Gewinde -NPT

Typ	Typ	Typ	Gewinde
Messing	MS vernickelt	Edelstahl	innen
KDGi M5 NW2,7	KDGi M5 NW2,7 MSV	KDGi M5 NW2,7 ES	M 5
KDGi 18 NW2,7	KDGi 18 NW2,7 MSV	KDGi 18 NW2,7 ES	G 1/8"

Kupplungsdosen NW 2,7 mit Schlauchtülle

Option: Körper aus 1.4404 -ES4A, Verwendung für Stecker beidseitig absperrend -BA

Typ	Typ	Typ	Schlauch-Ø
Messing	MS vernickelt	Edelstahl	innen
KDS 3 NW2,7	KDS 3 NW2,7 MSV	KDS 3 NW2,7 ES	3
KDS 4 NW2,7	KDS 4 NW2,7 MSV	KDS 4 NW2,7 ES	4
KDS 5 NW2,7	KDS 5 NW2,7 MSV	KDS 5 NW2,7 ES	5

Kupplungsdosen NW 2,7 mit Schottgewinde und Schlauchtülle

Option: Verwendung für Stecker beidseitig absperrend -BA

Typ	Typ	Schottgewinde		Schlauch-Ø
		G	E max.	
Messing	MS vernickelt	G	E max.	innen
KDSS 3 NW2,7	KDSS 3 NW2,7 MSV	M 7 x 0,5	14	3
KDSS 4 NW2,7	KDSS 4 NW2,7 MSV	M 7 x 0,5	14	4

Kupplungsdosen NW 2,7 mit Überwurfmutter

Option: Körper aus 1.4404 -ES4A, Verwendung für Stecker beidseitig absperrend -BA

Typ	Typ	Typ	Schlauch-Ø
Messing	MS vernickelt	Edelstahl	außen x innen
KDK 3 NW2,7	KDK 3 NW2,7 MSV	KDK 3 NW2,7 ES	4,3 x 3
KDK 4 NW2,7	KDK 4 NW2,7 MSV	KDK 4 NW2,7 ES	6 x 4

Kupplungsdosen NW 2,7 mit Schottgewinde und Überwurfmutter

Option: Körper aus 1.4404 -ES4A, Verwendung für Stecker beidseitig absperrend -BA

Typ	Typ	Schottgewinde		Schlauch-Ø
		G	E max.	
Messing	MS vernickelt	G <td>E max. <td>außen x innen</td> </td>	E max. <td>außen x innen</td>	außen x innen
KDKS 3 NW2,7	KDKS 3 NW2,7 MSV	M 7 x 0,5	11	4,3 x 3
KDKS 4 NW2,7	KDKS 4 NW2,7 MSV	M 8 x 0,5	8,5	6 x 4

Bestellbeispiel: KDG 18 NW2,7 **

Standardtyp

Kennzeichen der Optionen:

Körper aus Edelstahl 1.4404-ES4A
 Verwendung für Stecker beidseitig absperrend . . . -BA
 NPT-Gewinde-NPT

Sonderausführung BA: Dose und Stecker absperrend

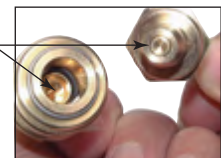

** Namen und Bezeichnungen sind z. T. eingetragene Warenzeichen der jeweiligen Hersteller.

Alle Angaben verstehen sich als unverbindliche Richtwerte! Für nicht schriftlich bestätigte Datenauswahl übernehmen wir keine Haftung. Druckangaben beziehen sich, soweit nicht anders angegeben, auf Flüssigkeiten der Gruppe II bei +20°C.

Kupplungen NW 2,7

Kupplungsstecker NW 2,7 (Außengewinde)

☞ Optional: Körper aus 1.4404 -ES4A, mit Ventil für beidseitige Absperrung -BA, NPT-Gewinde -NPT

Typ	Typ	Typ	Gewinde
Messing	MS vernickelt	Edelstahl	außen
KSG M5 NW2,7	KSG M5 NW2,7 MSV	KSG M5 NW2,7 ES	M 5
KSG 18 NW2,7	KSG 18 NW2,7 MSV	KSG 18 NW2,7 ES	G 1/8"

Kupplungsstecker NW 2,7 (Innengewinde)

☞ Optional: Körper aus 1.4404 -ES4A, mit Ventil für beidseitige Absperrung -BA, NPT-Gewinde -NPT

Typ	Typ	Typ	Gewinde
Messing	MS vernickelt	Edelstahl	innen
KSGi M5 NW2,7	KSGi M5 NW2,7 MSV	KSGi M5 NW2,7 ES	M 5
KSGi 18 NW2,7	KSGi 18 NW2,7 MSV	KSGi 18 NW2,7 ES	G 1/8"

Kupplungsstecker NW 2,7 mit Schlauchtülle

☞ Optional: Körper aus 1.4404 -ES4A, mit Ventil für beidseitige Absperrung -BA

Typ	Typ	Typ	Schlauch-Ø
Messing	MS vernickelt	Edelstahl	innen
KSS 3 NW2,7	KSS 3 NW2,7 MSV	KSS 3 NW2,7 ES	3
KSS 4 NW2,7	KSS 4 NW2,7 MSV	KSS 4 NW2,7 ES	4
---	KSS 5 NW2,7 MSV	KSS 5 NW2,7 ES	5

Kupplungsstecker NW 2,7 mit Schottgewinde und Schlauchtülle

☞ Optional: mit Ventil für beidseitige Absperrung -BA

Typ	Typ	Schottgewinde	E max.	Schlauch-Ø
Messing	MS vernickelt	G		innen
KSSS 3 NW2,7	KSSS 3 NW2,7 MSV	M 7 x 0,5	14	3
KSSS 4 NW2,7	KSSS 4 NW2,7 MSV	M 7 x 0,5	14	4

Kupplungsstecker NW 2,7 mit Überwurfmutter

☞ Optional: Körper aus 1.4404 -ES4A, mit Ventil für beidseitige Absperrung -BA

Typ	Typ	Typ	Schlauch-Ø
Messing	MS vernickelt	Edelstahl	außen x innen
KSK 3 NW2,7	KSK 3 NW2,7 MSV	KSK 3 NW2,7 ES	4,3 x 3
KSK 4 NW2,7	KSK 4 NW2,7 MSV	KSK 4 NW2,7 ES	6 x 4

Kupplungsstecker NW 2,7 mit Schottgewinde und Überwurfmutter

☞ Optional: mit Ventil für beidseitige Absperrung -BA

Typ	Typ	Schottgewinde	E max.	Schlauch-Ø
Messing	MS vernickelt	G		außen x innen
KSKS 3 NW2,7	KSKS 3 NW2,7 MSV	M 7 x 0,5	11	4,3 x 3
KSKS 4 NW2,7	KSKS 4 NW2,7 MSV	M 8 x 0,5	8,5	6 x 4

☞ Bestellbeispiel: KSG M5 NW2,7 **

Standardtyp

Kennzeichen der Optionen:
 Körper aus Edelstahl 1.4404-ES4A
 Mit Ventil für beidseitige Absperrung-BA
 NPT-Gewinde-NPT

Sonderausführung BA:
 Dose und Stecker
 absperrend

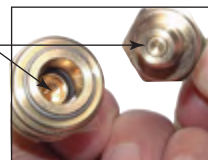

Mehrfachkupplungen finden Sie auf Seite 79





Kupplungen NW 5

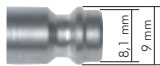

Kompatibel zu*
 ↳ Rectus 21, 90
 ↳ Camozzi
 ↳ EWO
 ↳ KANI

Spezifikation für alle Schnellverschluss-Kupplungen NW 5

Werkstoffe: Gehäuse: Messing, Messing vernickelt, Stahl gehärtet oder 1.4305, Dichtung: NBR (Edelstahl: Viton)
 Temperaturbereich: -20°C bis max. +100°C (Edelstahl: -15°C bis max. +200°C)
 Betriebsdruck: 0 - 35 bar sowie Grobvakuum



Nur folgende Paarungen von Kupplungsdose und Kupplungsstecker sind möglich:

- Kupplungsdose absperrend BA mit Kupplungsstecker ohne Ventil
- Kupplungsdose absperrend BA mit Kupplungsstecker absperrend BA

Kupplungsdosen NW 5 (Außengewinde)

Optional: Körper aus 1.4404 -ES4A, Verwendung für Stecker beidseitig absperrend -BA, NPT-Gewinde -NPT, rote Schieböhse -RO, grüne Schieböhse -GR, blaue Schieböhse -BL, schwarze Schieböhse -SCH, rote Schieböhse, unverwechselbar Achteck SW10 -ROC , grüne Schieböhse, unverwechselbar Kreis Ø 10,5 mm -GRC , blaue Schieböhse, unverwechselbar Sechseck SW10 -BLC , braune Schieböhse, unverwechselbar Dreieck 9,5 mm -BRC

Typ Messing	Typ MS vernickelt	Typ Edelstahl	Typ Stahl gehärtet vernickelt	Gewinde außen
KDG 18 NW5	KDG 18 NW5 MSV	KDG 18 NW5 ES	KDG 18 NW5 ST	G 1/8"
KDG 14 NW5	KDG 14 NW5 MSV	KDG 14 NW5 ES	KDG 14 NW5 ST	G 1/4"
KDG 38 NW5	KDG 38 NW5 MSV	KDG 38 NW5 ES	KDG 38 NW5 ST	G 3/8"

Kupplungsdosen NW 5 (Innengewinde)

Optional: Körper aus 1.4404 -ES4A, Verwendung für Stecker beidseitig absperrend -BA, NPT-Gewinde -NPT, rote Schieböhse -RO, grüne Schieböhse -GR, blaue Schieböhse -BL, schwarze Schieböhse -SCH, rote Schieböhse, unverwechselbar Achteck SW10 -ROC , grüne Schieböhse, unverwechselbar Kreis Ø 10,5 mm -GRC , blaue Schieböhse, unverwechselbar Sechseck SW10 -BLC , braune Schieböhse, unverwechselbar Dreieck 9,5 mm -BRC

Typ Messing	Typ MS vernickelt	Typ Edelstahl	Typ Stahl gehärtet vernickelt	Gewinde innen
KDGi 18 NW5	KDGi 18 NW5 MSV	KDGi 18 NW5 ES	KDGi 18 NW5 ST	G 1/8"
KDGi 14 NW5	KDGi 14 NW5 MSV	KDGi 14 NW5 ES	KDGi 14 NW5 ST	G 1/4"
KDGi 38 NW5	KDGi 38 NW5 MSV	KDGi 38 NW5 ES	KDGi 38 NW5 ST	G 3/8"

Kupplungsdosen NW 5 mit Schlauchtülle

Optional: Körper aus 1.4404 -ES4A, Verwendung für Stecker beidseitig absperrend -BA, rote Schieböhse -RO, grüne Schieböhse -GR, blaue Schieböhse -BL, schwarze Schieböhse -SCH, rote Schieböhse, unverwechselbar Achteck SW10 -ROC , grüne Schieböhse, unverwechselbar Kreis Ø 10,5 mm -GRC , blaue Schieböhse, unverwechselbar Sechseck SW10 -BLC , braune Schieböhse, unverwechselbar Dreieck 9,5 mm -BRC

Typ Messing	Typ MS vernickelt	Typ Edelstahl	Typ Stahl gehärtet vernickelt	Schlauch-Ø innen
KDS 4 NW5	KDS 4 NW5 MSV	KDS 4 NW5 ES	---	4
KDS 6 NW5	KDS 6 NW5 MSV	KDS 6 NW5 ES	KDS 6 NW5 ST	6
KDS 8 NW5	KDS 8 NW5 MSV	---	---	8
KDS 9 NW5	KDS 9 NW5 MSV	KDS 9 NW5 ES	KDS 9 NW5 ST	9

Kupplungsdosen NW 5 mit Schottgewinde und Schlauchtülle

Optional: Verwendung für Stecker beidseitig absperrend -BA, rote Schieböhse -RO, grüne Schieböhse -GR, blaue Schieböhse -BL, schwarze Schieböhse -SCH

Typ Messing	Typ MS vernickelt	Schottgewinde		Schlauch-Ø innen
		G	E max.	
KDSS 4 NW5	KDSS 4 NW5 MSV	M 10 x 1	10	4
KDSS 6 NW5	KDSS 6 NW5 MSV	M 12 x 1	10	6
KDSS 8 NW5	KDSS 8 NW5 MSV	M 12 x 1	10	8
KDSS 9 NW5	KDSS 9 NW5 MSV	M 12 x 1	10	9

Bestellbeispiel: KDG 18 NW5 ***

Standardtyp

Kennzeichen der Optionen:
 Körper aus Edelstahl 1.4404-ES4A
 Verwendung für Stecker beidseitig absperrend-BA
 NPT-Gewinde-NPT

Kennzeichen der Option farbige Kupplungen

- rote Schieböhse-RO
- grüne Schieböhse-GR
- blaue Schieböhse-BL
- schwarze Schieböhse-SCH
- rote Schieböhse, unverwechselbar Achteck SW10-ROC
- grüne Schieböhse, unverwechselbar Kreis Ø 10,5 mm-GRC
- blaue Schieböhse, unverwechselbar Sechseck SW10-BLC
- braune Schieböhse, unverwechselbar Dreieck 9,5 mm-BRC

Sonderausführung BA:
 Dose und Stecker absperrend

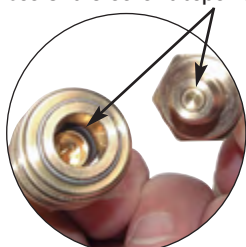

Farbige Schieböhse



Unverwechselbare Kupplung und Stecker

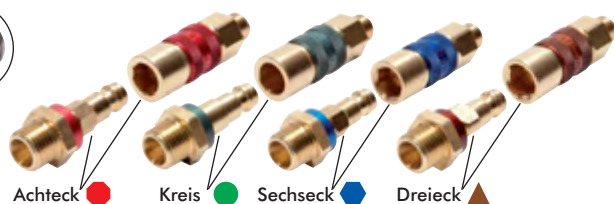

* Namen und Bezeichnungen sind z. T. eingetragene Warenzeichen der jeweiligen Hersteller.

Alle Angaben verstehen sich als unverbindliche Richtwerte! Für nicht schriftlich bestätigte Datenauswahl übernehmen wir keine Haftung. Druckangaben beziehen sich, soweit nicht anders angegeben, auf Flüssigkeiten der Gruppe II bei +20°C.

Kupplungen NW 5



Kupplungsdosen NW 5 mit Überwurfmutter

Optional: Körper aus 1.4404 -ES4A, Verwendung für Stecker beidseitig absperrend -BA, rote Schiebepölse -RO, grüne Schiebepölse -GR, blaue Schiebepölse -BL, schwarze Schiebepölse -SCH

Typ	Typ	Typ	Schlauch-Ø
Messing	MS vernickelt	Edelstahl	außen x innen
KDK 4 NW5	KDK 4 NW5 MSV	KDK 4 NW5 ES	6 x 4
KDK 6 NW5	KDK 6 NW5 MSV	KDK 6 NW5 ES	8 x 6



Kupplungsdosen NW 5 mit Überwurfmutter und Knickschutz

Optional: Verwendung für Stecker beidseitig absperrend -BA, rote Schiebepölse -RO, grüne Schiebepölse -GR, blaue Schiebepölse -BL, schwarze Schiebepölse -SCH

Typ	Typ	Schlauch-Ø
Messing	MS vernickelt	außen x innen
mit Knickschutz		
KDK KS 4 NW5	KDK KS 4 NW5 MSV	6 x 4
KDK KS 6 NW5	KDK KS 6 NW5 MSV	8 x 6
mit Knickschutz, drehbar		
KDK KD 4 NW5	KDK KD 4 NW5 MSV	6 x 4
KDK KD 6 NW5	KDK KD 6 NW5 MSV	8 x 6



Kupplungsdosen NW 5 mit Schottgewinde und Überwurfmutter

Optional: Körper aus 1.4404 -ES4A, Verwendung für Stecker beidseitig absperrend -BA, rote Schiebepölse -RO, grüne Schiebepölse -GR, blaue Schiebepölse -BL, schwarze Schiebepölse -SCH

Typ	Typ	Typ	Schottgewinde	Schlauch-Ø
Messing	MS vernickelt	Edelstahl	G	außen x innen
KDKS 4 NW5	KDKS 4 NW5 MSV	KDKS 4 NW5 ES	M 10 x 1	6
KDKS 6 NW5	KDKS 6 NW5 MSV	KDKS 6 NW5 ES	M 12 x 1	5



Bestellbeispiel: KDK 4 NW5 ** **

Kennzeichen der Optionen:
 Körper aus Edelstahl 1.4404-ES4A
 Verwendung für Stecker beidseitig absperrend-BA

Kennzeichen der Option farbige Kupplungen

- rote Schiebepölse-RO
- grüne Schiebepölse-GR
- blaue Schiebepölse-BL
- schwarze Schiebepölse-SCH

Farbige Schiebepölse



Sonderausführung BA: Dose und Stecker absperrend

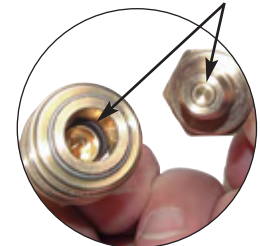

Abreiß-Kupplungsdosen NW 5 mit Schottgewinde und Schlauchtülle

Anwendung: z.B. Feuerwehr, Krankenwagen und Busse, die für den Notfall über ein Druckluftsystem fremdversorgt werden. **Kupplung verbinden:** Stecker einstecken. **Kupplung lösen:** Am Stecker - Schlauch ziehen, die Kupplung löst selbstständig. **Einbau:** Die Kupplung muss mit dem Schottgewinde befestigt und durch einen elastischen Schlauch versorgt werden, um die Abreißfunktion zu gewährleisten.

Typ	Typ	Abreißkraft bei	Schottgewinde	Schlauch-Ø
Messing	MS vernickelt	0 bar/6 bar	G	innen
KDAS 4 NW5	KDAS 4 NW5 MSV	30 N/35 N	M 20 x 1	12
KDAS 6 NW5	KDAS 6 NW5 MSV	30 N/35 N	M 20 x 1	12
KDAS 8 NW5	---	30 N/35 N	M 20 x 1	12
KDAS 9 NW5	KDAS 9 NW5 MSV	30 N/35 N	M 20 x 1	12



Abreiß-Kupplungsdosen NW 5 mit Schottgewinde und Überwurfmutter

Anwendung: z.B. Feuerwehr, Krankenwagen und Busse, die für den Notfall über ein Druckluftsystem fremdversorgt werden. **Kupplung verbinden:** Stecker einstecken. **Kupplung lösen:** Am Stecker - Schlauch ziehen, die Kupplung löst selbstständig. **Einbau:** Die Kupplung muss mit dem Schottgewinde befestigt und durch einen elastischen Schlauch versorgt werden, um die Abreißfunktion zu gewährleisten.

Typ	Typ	Abreißkraft bei	Schottgewinde	Schlauch-Ø
Messing	MS vernickelt	0 bar/6 bar	G	außen x innen
KDAK 4 NW5	KDAK 4 NW5 MSV	30 N/35 N	M 20 x 1	6
KDAK 6 NW5	KDAK 6 NW5 MSV	30 N/35 N	M 20 x 1	5





Kupplungen NW 5

Kupplungsstecker NW 5 (Außengewinde)

Optional: Körper aus 1.4404 -ES4A, mit Ventil für beidseitige Absperrung -BA, NPT-Gewinde -NPT, rote Farbmarkierung -RO, grüne Farbmarkierung -GR, blaue Farbmarkierung -BL, schwarze Farbmarkierung -SCH, rote Farbmarkierung, unverwechselbar Achteck SW10 -ROC, grüne Farbmarkierung, unverwechselbar Kreis Ø 10,5 mm -GRC, blaue Farbmarkierung, unverwechselbar Sechseck SW10 -BLC, braune Farbmarkierung, unverwechselbar Dreieck 9,5 mm -BRC

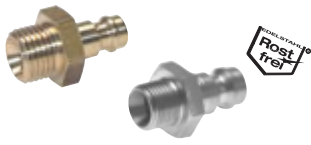

Typ	Typ	Typ	Typ Stahl	Gewinde
Messing	MS vernickelt	Edelstahl	gehärtet vernickelt	außen
KSG 18 NW5	KSG 18 NW5 MSV	KSG 18 NW5 ES	KSG 18 NW5 ST	G 1/8"
KSG 14 NW5	KSG 14 NW5 MSV	KSG 14 NW5 ES	KSG 14 NW5 ST	G 1/4"
KSG 38 NW5	KSG 38 NW5 MSV	KSG 38 NW5 ES	KSG 38 NW5 ST	G 3/8"

Kupplungsstecker NW 5 (Innengewinde)

Optional: Körper aus 1.4404 -ES4A, mit Ventil für beidseitige Absperrung -BA, NPT-Gewinde -NPT, rote Farbmarkierung -RO, grüne Farbmarkierung -GR, blaue Farbmarkierung -BL, schwarze Farbmarkierung -SCH, rote Farbmarkierung, unverwechselbar Achteck SW10 -ROC, grüne Farbmarkierung, unverwechselbar Kreis Ø 10,5 mm -GRC, blaue Farbmarkierung, unverwechselbar Sechseck SW10 -BLC, braune Farbmarkierung, unverwechselbar Dreieck 9,5 mm -BRC

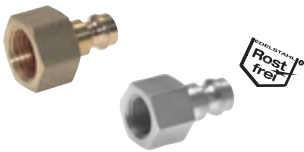

Typ	Typ	Typ	Typ Stahl	Gewinde
Messing	MS vernickelt	Edelstahl	gehärtet vernickelt	innen
KSGi M6 NW5	---	---	---	M 6
KSGi M8 NW5	---	---	---	M 8
KSGi 18 NW5	KSGi 18 NW5 MSV	KSGi 18 NW5 ES	KSGi 18 NW5 ST	G 1/8"
KSGi 14 NW5	KSGi 14 NW5 MSV	KSGi 14 NW5 ES	KSGi 14 NW5 ST	G 1/4"
KSGi 38 NW5	KSGi 38 NW5 MSV	KSGi 38 NW5 ES	KSGi 38 NW5 ST	G 3/8"

Kupplungsstecker NW 5 mit Schlauchtülle

Optional: Körper aus 1.4404 -ES4A, mit Ventil für beidseitige Absperrung -BA, rote Farbmarkierung -RO, grüne Farbmarkierung -GR, blaue Farbmarkierung -BL, schwarze Farbmarkierung -SCH, rote Farbmarkierung, unverwechselbar Achteck SW10 -ROC, grüne Farbmarkierung, unverwechselbar Kreis Ø 10,5 mm -GRC, blaue Farbmarkierung, unverwechselbar Sechseck SW10 -BLC, braune Farbmarkierung, unverwechselbar Dreieck 9,5 mm -BRC



Typ	Typ	Typ	Typ Stahl	Schlauch-Ø
Messing	MS vernickelt	Edelstahl	gehärtet vernickelt	innen
KSS 4 NW5	KSS 4 NW5 MSV	KSS 4 NW5 ES	KSS 4 NW5 ST	4
KSS 6 NW5	KSS 6 NW5 MSV	KSS 6 NW5 ES	KSS 6 NW5 ST	6
KSS 8 NW5	KSS 8 NW5 MSV	KSS 8 NW5 ES	KSS 8 NW5 ST	8
KSS 9 NW5	KSS 9 NW5 MSV	KSS 9 NW5 ES	KSS 9 NW5 ST	9

Bestellbeispiel: KSG 18 NW5 ** **

Standardtyp

Kennzeichen der Optionen:
 Körper aus Edelstahl 1.4404-ES4A
 mit Ventil für beidseitige Absperrung ..-BA
 NPT-Gewinde-NPT

Kennzeichen der Option farbige Kupplungen

- rote Farbmarkierung-RO
- grüne Farbmarkierung-GR
- blaue Farbmarkierung-BL
- schwarze Farbmarkierung-SCH
- rote Farbmarkierung, unverwechselbar Achteck SW10-ROC
- grüne Farbmarkierung, unverwechselbar Kreis Ø 10,5 mm-GRC
- blaue Farbmarkierung, unverwechselbar Sechseck SW10-BLC
- braune Farbmarkierung, unverwechselbar Dreieck 9,5 mm-BRC

Sonderausführung BA:
Dose und Stecker absperrend

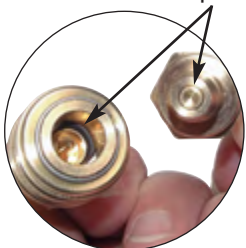

Kupplungsstecker mit Farbmarkierung

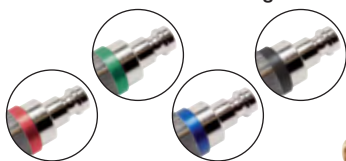

Unverwechselbare Kupplung und Stecker

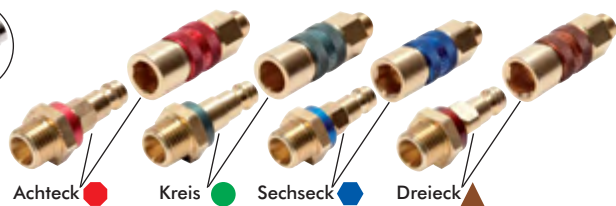

Kupplungen NW 5



Kupplungsstecker NW 5 mit Schottgewinde und Schlauchtülle

Optional: mit Ventil für beidseitige Absperrung -BA, rote Farbmarkierung -RO, grüne Farbmarkierung -GR, blaue Farbmarkierung -BL, schwarze Farbmarkierung -SCH, rote Farbmarkierung, unverwechselbar Achteck SW10 -ROC, grüne Farbmarkierung, unverwechselbar Kreis Ø 10,5 mm -GRC, blaue Farbmarkierung, unverwechselbar Sechseck SW10 -BLC, braune Farbmarkierung, unverwechselbar Dreieck 9,5 mm -BRC

Typ	Typ	Schottgewinde		Schlauch-Ø
Messing	MS vernickelt	G	E max.	innen
KSSS 4 NW5	KSSS 4 NW5 MSV	M 10 x 1	10	4
KSSS 6 NW5	KSSS 6 NW5 MSV	M 12 x 1	10	6
KSSS 8 NW5	KSSS 8 NW5 MSV	M 12 x 1	10	8
KSSS 9 NW5	KSSS 9 NW5 MSV	M 12 x 1	10	9



Kupplungsstecker NW 5 mit Überwurfmutter

Optional: Körper aus 1.4404 -ES4A, mit Ventil für beidseitige Absperrung -BA

Typ	Typ	Typ	Schlauch-Ø
Messing	MS vernickelt	Edelstahl	außen x innen
KSK 4 NW5	KSK 4 NW5 MSV	KSK 4 NW5 ES	6 x 4
KSK 6 NW5	KSK 6 NW5 MSV	KSK 6 NW5 ES	8 x 6



Kupplungsstecker NW 5 mit Schottgewinde und Überwurfmutter

Optional: Körper aus 1.4404 -ES4A, mit Ventil für beidseitige Absperrung -BA

Typ	Typ	Typ	Schottgewinde		Schlauch-Ø
Messing	MS vernickelt	Edelstahl	G	E max.	außen x innen
KSKS 4 NW5	KSKS 4 NW5 MSV	KSKS 4 NW5 ES	M 10 x 1	9	6 x 4
KSKS 6 NW5	KSKS 6 NW5 MSV	KSKS 6 NW5 ES	M 12 x 1	9	8 x 6

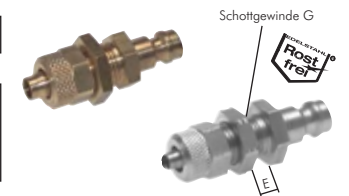

Kupplungsstecker NW 5 mit Überwurfmutter und Knickschutz

Optional: mit Ventil für beidseitige Absperrung -BA

Typ	Typ	Schlauch-Ø
Messing	MS vernickelt	außen x innen
mit Knickschutz		
KSK KS 4 NW5	KSK KS 4 NW5 MSV	6 x 4
KSK KS 6 NW5	KSK KS 6 NW5 MSV	8 x 6
mit Knickschutz, drehbar		
KSK KD 4 NW5	KSK KD 4 NW5 MSV	6 x 4
KSK KD 6 NW5	KSK KD 6 NW5 MSV	8 x 6



Bestellbeispiel: KSSS 4 NW5 ** **

Standardtyp

Kennzeichen der Optionen:
 Körper aus Edelstahl 1.4404-ES4A
 mit Ventil für beidseitige Absperrung ..-BA
 NPT-Gewinde-NPT

Kennzeichen der Option farbige Kupplungen

- rote Farbmarkierung-RO
- grüne Farbmarkierung-GR
- blaue Farbmarkierung-BL
- schwarze Farbmarkierung-SCH
- rote Farbmarkierung, unverwechselbar Achteck SW10-ROC
- grüne Farbmarkierung, unverwechselbar Kreis Ø 10,5 mm-GRC
- blaue Farbmarkierung, unverwechselbar Sechseck SW10-BLC
- braune Farbmarkierung, unverwechselbar Dreieck 9,5 mm-BRC

Kupplungsstecker mit Farbmarkierung

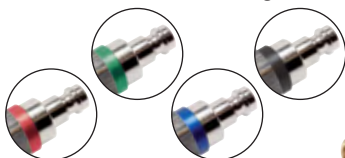

Unverwechselbare Kupplung und Stecker

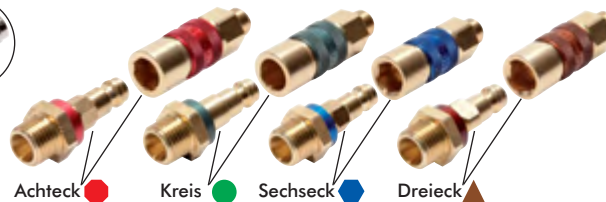

Sonderausführung BA: Dose und Stecker absperrend

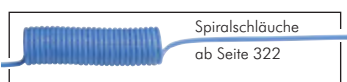
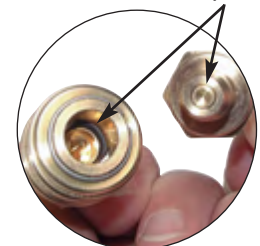

Alle Angaben verstehen sich als unverbindliche Richtwerte! Für nicht schriftlich bestätigte Datenauswahl übernehmen wir keine Haftung. Druckangaben beziehen sich, soweit nicht anders angegeben, auf Flüssigkeiten der Gruppe II bei +20°C.

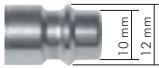

Kupplungen NW 7,2 (Standard)

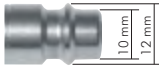

Kompatibel zu**

Rectus 25, 26, 1600, 1625
TEMA 1600
CEJN 320
JWL 520, 530, 560
Legris 25, 26
Parker PE, PEF
Prevost E... 07
viele andere deutsche Fabrikate

Spezifikation für alle Schnellverschluss-Kupplungen NW 7,2

Werkstoffe: Gehäuse: Messing, Messing vernickelt, Stahl gehärtet, 1.4305, Dichtung: NBR (Edelstahl: Viton)
Temperaturbereich: -20°C bis max. +100°C (Edelstahl: -15°C bis max. +200°C, Kunststoffhülse max. +80°C)
Betriebsdruck: 0 - 35 bar sowie Grobvakuum, CEJN-Kupplungen: 0 - 16 bar



Nur folgende Paarungen von Kupplungsdose und Kupplungsstecker sind möglich:

- Kupplungsdose absperrend BA mit Kupplungsstecker ohne Ventil
- Kupplungsdose absperrend BA mit Kupplungsstecker absperrend BA

Preiswert!

Kupplungsdosen NW 7,2 (Außengewinde), Bolzenverriegelung

Optional: Verwendung für Stecker beidseitig absperrend -BA, NPT-Gewinde -NPT

Typ	Typ	Typ	tatsächliche Nennweite	Gewinde außen
Messing	MS vernickelt	Edelstahl		
KDG 18 NW7	KDG 18 NW7 MSV	---	7,2	G 1/8"
KDG 14 NW7	KDG 14 NW7 MSV	KDG 14 NW7 ES	7,2	G 1/4"
KDG 38 NW7	KDG 38 NW7 MSV	KDG 38 NW7 ES	7,2	G 3/8"
KDG 12 NW7*	KDG 12 NW7 MSV	KDG 12 NW7 ES	7,2	G 1/2"

* SW22 mit teflonisiertem G-Gewinde, optional mit SW24 und unverlierbarem Dichting: KDG 12 NW7-SW24

Kupplungsdosen NW 7,2 (Außengewinde), Kugelverriegelung

Optional: Körper aus 1.4404 -ES4AKV, Verwendung für Stecker beidseitig absperrend -BA, NPT-Gewinde -NPT

Typ	Typ	Typ	tatsächliche Nennweite	Gewinde außen
Stahl verzinkt	Stahl geh., vernickelt/ Messing vernickelt	Edelstahl*		
KDGC 14 NW7 ST	KDG 14 NW7 ST	KDG 14 NW7 ES KV	7,8 (CEJN: 7,6)	R 1/4"
KDGC 38 NW7 ST	KDG 38 NW7 ST	KDG 38 NW7 ES KV	7,8 (CEJN: 7,6)	R 3/8"
KDGC 12 NW7 ST	KDG 12 NW7 ST	KDG 12 NW7 ES KV	7,8 (CEJN: 7,6)	R 1/2"

* G-Gewinde

Kupplungsdosen NW 7,2 (Außengewinde), Kugelverriegelung & Kunststoffhülse

Typ	tatsächliche Nennweite	Gewinde außen
Stahl/Messing/Kunststoff		
KDG 14 NW7 STK	7,8	R 1/4"
KDG 38 NW7 STK	7,8	R 3/8"
KDG 12 NW7 STK	7,8	R 1/2"

Preiswert!

Kupplungsdosen NW 7,2 (Innengewinde), Bolzenverriegelung

Optional: Verwendung für Stecker beidseitig absperrend -BA, NPT-Gewinde -NPT

Typ	Typ	Typ	tatsächliche Nennweite	Gewinde innen
Messing	MS vernickelt	Edelstahl		
KDG _i 14 NW7	KDG _i 14 NW7 MSV	KDG _i 14 NW7 ES	7,2	G 1/4"
KDG _i 38 NW7	KDG _i 38 NW7 MSV	KDG _i 38 NW7 ES	7,2	G 3/8"
KDG _i 12 NW7	KDG _i 12 NW7 MSV	KDG _i 12 NW7 ES	7,2	G 1/2"



Gewindefittings
ab Seite 176



Verteilerleisten
ab Seite 212



Schlauchschellen
ab Seite 350



CEJN PU-Schlauchsets
mit Kupplung & Stecker
auf Seite 331

** Namen und Bezeichnungen sind z. T. eingetragene Warenzeichen der jeweiligen Hersteller.

Alle Angaben verstehen sich als unverbindliche Richtwerte! Für nicht schriftlich bestätigte Datenauswahl übernehmen wir keine Haftung. Druckangaben beziehen sich, soweit nicht anders angegeben, auf Flüssigkeiten der Gruppe II bei +20°C.

Kupplungen NW 7,2 (Standard)

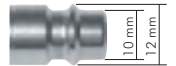

Kupplungsdosen NW 7,2 (Innengewinde), Kugelverriegelung



Optional: Körper aus 1.4404 -ES4AKV, Verwendung für Stecker beidseitig absperrend -BA, NPT-Gewinde -NPT

Typ	Typ Stahl geh., vernickelt/ Messing vernickelt	Typ Edelstahl	tatsächliche Nennweite	Gewinde innen
KDGiC 14 NW7 ST	KDGi 14 NW7 ST	KDGi 14 NW7 ES KV	7,8 (CEJN: 7,6)	G 1/4"
KDGiC 38 NW7 ST	KDGi 38 NW7 ST	KDGi 38 NW7 ES KV	7,8 (CEJN: 7,6)	G 3/8"
KDGiC 12 NW7 ST	KDGi 12 NW7 ST	KDGi 12 NW7 ES KV	7,8 (CEJN: 7,6)	G 1/2"



Kupplungsdosen NW 7,2 (Innengewinde), Kugelverriegelung & Kunststoffhülse

Typ	tatsächliche Nennweite	Gewinde innen
Stahl/Messing/Kunststoff		
KDGi 14 NW7 STK	7,8	G 1/4"
KDGi 38 NW7 STK	7,8	G 3/8"
KDGi 12 NW7 STK	7,8	G 1/2"



Kupplungsdosen NW 7,2 (Innengewinde), Aluminium



Typ	tatsächliche Nennweite	Gewinde innen
Aluminium eloxiert		
KDGiC 14 NW7 A	7,6	G 1/4"



Kupplungsdosen NW 7,2 mit Schlauchtülle, Bolzenverriegelung

Optional: Verwendung für Stecker beidseitig absperrend -BA

Typ	Typ MS vernickelt	Typ Edelstahl	tatsächliche Nennweite	Schlauch-Ø innen
Messing				
KDS 6 NW7	KDS 6 NW7 MSV	KDS 6 NW7 ES	7,2	6
KDS 8 NW7	---	---	7,2	8
KDS 9 NW7	KDS 9 NW7 MSV	KDS 9 NW7 ES	7,2	9
KDS 10 NW7	KDS 10 NW7 MSV	KDS 10 NW7 ES	7,2	10
KDS 13 NW7	KDS 13 NW7 MSV	KDS 13 NW7 ES	7,2	13

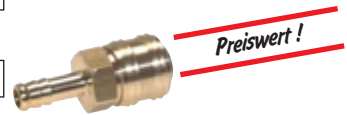

Kupplungsdosen NW 7,2 mit Schottgewinde und Schlauchtülle

Optional: Verwendung für Stecker beidseitig absperrend -BA

Typ	Schottgewinde		Schlauch-Ø innen
	G	E max.	
Messing			
KDSS 6 NW7	M 12 x 1	10	6
KDSS 8 NW7	M 12 x 1	10	8
KDSS 10 NW7	M 14 x 1	10	10

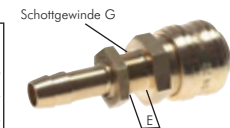

Kupplungsdosen NW 7,2 mit Schlauchtülle, Kugelverriegelung



Optional: Körper aus 1.4404 -ES4AKV, Verwendung für Stecker beidseitig absperrend -BA

Typ	Typ Stahl geh., vernickelt/ Messing vernickelt	Typ Edelstahl	tatsächliche Nennweite	Schlauch-Ø innen
KDSC 6 NW7 ST	KDS 6 NW7 ST	KDS 6 NW7 ES KV	7,8 (CEJN: 7,6)	6
KDSC 9 NW7 ST	KDS 9 NW7 ST	KDS 9 NW7 ES KV	7,8 (CEJN: 7,6)	9
KDSC 13 NW7 ST	KDS 13 NW7 ST	KDS 13 NW7 ES KV	7,8 (CEJN: 7,6)	13



Kupplungsdosen NW 7,2 (mit Schlauchtülle), Kugelverriegelung & Kunststoffhülse

Typ	tatsächliche Nennweite	Schlauch-Ø innen
Stahl/Messing/Kunststoff		
KDS 6 NW7 STK	7,8	6
KDS 9 NW7 STK	7,8	9
KDS 13 NW7 STK	7,8	13



Kupplungsdosen NW 7,2 mit Schlauchtülle, Aluminium



Typ	tatsächliche Nennweite	Schlauch-Ø innen
Aluminium eloxiert		
KDSC 6 NW7 A	7,6	6
KDSC 10 NW7 A	7,6	10
KDSC 13 NW7 A	7,6	13



TIPP Ca. 70% leichter!

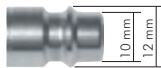

Kupplungen NW 7,2 (Standard)



Kupplungs-dosen NW 7,2 mit Winkel-Schlauchtülle, Bolzenverriegelung

Typ	tatsächliche Nennweite	Schlauch-Ø innen
Messing		
KDSW 6 NW7	7,2	6
KDSW 9 NW7	7,2	9
KDSW 13 NW7	7,2	13

Kupplungs-dosen NW 7,2 (Überwurfmutter), Bolzenverriegelung

Optional: Verwendung für Stecker beidseitig absperrend -BA



Typ	Typ MS vernickelt	Typ Edelstahl	tatsächliche Nennweite	Schlauch-Ø außen x innen
Messing				
KDK 4 NW7	---	---	7,2	6 x 4
KDK 6 NW7	KDK 6 NW7 MSV	KDK 6 NW7 ES	7,2	8 x 6
KDK 8 NW7	KDK 8 NW7 MSV	KDK 8 NW7 ES	7,2	10 x 8

Bestellbeispiel: KDG 18 NW7 **

Standardtyp

Kennzeichen der Optionen:
 Körper aus Edelstahl 1.4404-ES4A
 Verwendung für Stecker beidseitig absperrend-BA
 NPT-Gewinde-NPT

Sonderausführung BA:
 Dose und Stecker absperrend

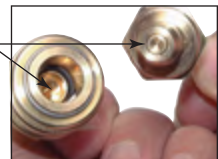

CEJN Kupplungs-dosen NW 7,2 (Stream-Line), Kugelverriegelung

Achtung: Diese Kupplungen sind speziell für CEJN-Stream-Line-Schlauch (Seite 317) konstruiert.



Stream-Line-Schläuche ab Seite 317

Typ	tatsächliche Nennweite	Schlauch-Ø außen x innen
Stahl verzinkt		
KDSL 85 NW7 ST	7,6	8 x 5
KDSL 106 NW7 ST	7,6	10 x 6,5
KDSL 128 NW7 ST	7,6	12 x 8
KDSL 139 NW7 ST	7,6	13,5 x 9,5
KDSL 1611 NW7 ST	7,6	16 x 11

Kupplungs-dosen NW 7,2 (Überwurfmutter und Knickschutz)



360° drehbar

Typ	Typ MS vernickelt	tatsächliche Nennweite	Schlauch-Ø außen x innen
Messing			
mit Knickschutz			
KDK KS 6 NW7	KDK KS 6 NW7 MSV	7,2	8 x 6
KDK KS 8 NW7	KDK KS 8 NW7 MSV	7,2	10 x 8
mit Knickschutz, drehbar			
KDK KD 4 NW7	KDK KD 4 NW7 MSV	7,2	6 x 4
KDK KD 6 NW7	KDK KD 6 NW7 MSV	7,2	8 x 6
KDK KD 8 NW7	KDK KD 8 NW7 MSV	7,2	10 x 8



TIPP Kein unbeabsichtigtes Lösen möglich!

Kupplungs-dosen NW 7,2 mit Verriegelung gegen unbeabsichtigtes Entkuppeln

Anwendung: z.B. beim Kuppeln von Rohrreinigungsschläuchen. Durch Verdrehen der Schieböhse um 180° wird ein unbeabsichtigtes Lösen der Kupplung verhindert. Nur wenn sich die Aussparung der Hülse vor dem Arretierstift befindet, kann die Kupplung entriegelt werden.



mit Verriegelung

Typ	tatsächliche Nennweite	Anschluss
Messing		
KDGIV 14 NW7	7,2	G 1/4" (IG)
KDSV 13 NW7	7,2	Schlauchtülle 13mm

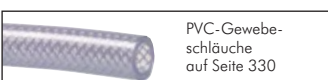

PVC-Gewebe-schläuche auf Seite 330



Blaspistolen ab Seite 840



Schlauchsellen ab Seite 350



Schläuche ab Seite 314

Alle Angaben verstehen sich als unverbindliche Richtwerte! Für nicht schriftlich bestätigte Datenauswahl übernehmen wir keine Haftung. Druckangaben beziehen sich, soweit nicht anders angegeben, auf Flüssigkeiten der Gruppe II bei +20°C.

Kupplungen NW 7,2 (Standard)

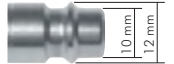

Luftweichen komplett mit Innengewinde und Kupplungsdosen NW 7,2 montiert

Typ	Eingang E	Ausgang
2-fach		
LWKDG 238 NW7	G 3/8" IG	2 x Kupplungsdosen NW 7,2
LWKDG 212 NW7	G 1/2" IG	2 x Kupplungsdosen NW 7,2
3-fach		
LWKDG 338 NW7	G 3/8" IG	3 x Kupplungsdosen NW 7,2
LWKDG 312 NW7	G 1/2" IG	3 x Kupplungsdosen NW 7,2



Luftweichen komplett mit Außengewinde und Kupplungsdosen NW 7,2 montiert

Typ	Eingang E	Ausgang
2-fach		
LWKDGDN 238 NW7	G 3/8" AG	2 x Kupplungsdosen NW 7,2
LWKDGDN 212 NW7	G 1/2" AG	2 x Kupplungsdosen NW 7,2
3-fach		
LWKDGDN 338 NW7	G 3/8" AG	3 x Kupplungsdosen NW 7,2
LWKDGDN 312 NW7	G 1/2" AG	3 x Kupplungsdosen NW 7,2



Luftweichen komplett mit Kupplungsstecker und Kupplungsdosen NW 7,2 montiert

Typ	Eingang E	Ausgang
2-fach		
LWKDGKS 238 NW7	Kupplungsstecker NW 7,2	2 x Kupplungsdosen NW 7,2
LWKDGKS 212 NW7	Kupplungsstecker NW 7,2	2 x Kupplungsdosen NW 7,2
3-fach		
LWKDGKS 338 NW7	Kupplungsstecker NW 7,2	3 x Kupplungsdosen NW 7,2
LWKDGKS 312 NW7	Kupplungsstecker NW 7,2	3 x Kupplungsdosen NW 7,2



Wanddosen komplett mit Kupplungsdosen NW 7,2 montiert

Typ	Eingang E	Ausgang
Messing		
WDKDG 38 MS NW7	G 3/8" IG	1 x Kupplungsdose NW 7,2
WDKDG 12 MS NW7	G 1/2" IG	1 x Kupplungsdose NW 7,2
WDKDG 34 MS NW7	G 3/4" IG	1 x Kupplungsdose NW 7,2



Wanddosen Luftweichen komplett mit Kupplungsdosen NW 7,2 montiert

Typ	Eingang E	Ausgang
Messing		
WDKDG 12 LW3 MS NW7	2 x G 1/2" IG	3 x Kupplungsdosen NW 7,2

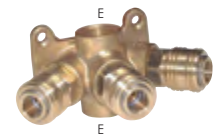

Wanddosen Luftweichen komplett mit Kupplungsdosen NW 7,2 montiert

Typ	Bild	Eingang E	Ausgang
Kunststoff			
WDKDG 12 LW2 NW7	1	G 1/2" IG	2 x Kupplungsdosen NW 7,2
WDKDG 12 LW3 NW7	2	G 1/2" IG	3 x Kupplungsdosen NW 7,2

Bild 1



Bild 2



	Hochleistungs-Blaspistolen ab Seite 847		SATA Spritzpistolen ab Seite 851		Edelstahl-Kugelhähne ab Seite 434
--	---	--	----------------------------------	--	-----------------------------------

Alle Angaben verstehen sich als unverbindliche Richtwerte! Für nicht schriftlich bestätigte Datenauswahl übernehmen wir keine Haftung. Druckangaben beziehen sich, soweit nicht anders angegeben, auf Flüssigkeiten der Gruppe II bei +20°C.

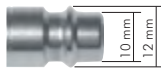

Kupplungen NW 7,2 (Standard)

Kupplungsstecker NW 7,2 (Außengewinde)

Optional: Körper aus 1.4404 -ES4A, mit Ventil für beidseitige Absperrung -BA, NPT-Gewinde -NPT

Typ	Typ	Typ	Typ Stahl	Gewinde
Messing	MS vernickelt	Edelstahl	gehärtet verzinkt	außen
KSG 18 NW7	KSG 18 NW7 MSV	KSG 18 NW7 ES	KSG 18 NW7 ST	G 1/8"
KSG 14 NW7	KSG 14 NW7 MSV	KSG 14 NW7 ES	KSG 14 NW7 ST*	G 1/4"
KSG 38 NW7	KSG 38 NW7 MSV	KSG 38 NW7 ES	KSG 38 NW7 ST	G 3/8"
KSG 12 NW7	KSG 12 NW7 MSV	KSG 12 NW7 ES	KSG 12 NW7 ST	G 1/2"

* R-Gewinde



Standardstecker

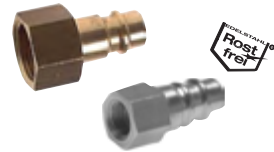

Kupplungsstecker NW 7,2 (Innengewinde)

Optional: Körper aus 1.4404 -ES4A, mit Ventil für beidseitige Absperrung -BA, NPT-Gewinde -NPT

Typ	Typ	Typ	Typ Stahl	Gewinde
Messing	MS vernickelt	Edelstahl	gehärtet verzinkt	innen
KSGi 18 NW7	KSGi 18 NW7 MSV	KSGi 18 NW7 ES	---	G 1/8"
KSGi 14 NW7	KSGi 14 NW7 MSV	KSGi 14 NW7 ES	KSGi 14 NW7 ST	G 1/4"
KSGi 38 NW7	KSGi 38 NW7 MSV	KSGi 38 NW7 ES	KSGi 38 NW7 ST	G 3/8"
KSGi 12 NW7	KSGi 12 NW7 MSV	KSGi 12 NW7 ES	KSGi 12 NW7 ST	G 1/2"

Kupplungsstecker NW 7,2 mit Schlauchtülle

Optional: Körper aus 1.4404 -ES4A, mit Ventil für beidseitige Absperrung -BA

Typ	Typ	Typ	Typ Stahl	Schlauch-Ø
Messing	MS vernickelt	Edelstahl	gehärtet verzinkt	innen
KSS 4 NW7	KSS 4 NW7 MSV	KSS 4 NW7 ES	KSS 4 NW7 ST	4
KSS 6 NW7	KSS 6 NW7 MSV	KSS 6 NW7 ES	KSS 6 NW7 ST	6
KSS 8 NW7	---	---	KSS 8 NW7 ST	8
KSS 9 NW7	KSS 9 NW7 MSV	KSS 9 NW7 ES	KSS 9 NW7 ST	9
KSS 10 NW7	KSS 10 NW7 MSV	KSS 10 NW7 ES	KSS 10 NW7 ST	10
KSS 13 NW7	KSS 13 NW7 MSV	KSS 13 NW7 ES	KSS 13 NW7 ST	13

Standardstecker



Kupplungsstecker NW 7,2 mit Schottgewinde und Schlauchtülle

Optional: mit Ventil für beidseitige Absperrung -BA

Typ	Schottgewinde		Schlauch-Ø
	G	E max.	
Messing			innen
KSSS 6 NW7	M 12 x 1	10	6
KSSS 8 NW7	M 12 x 1	10	8
KSSS 10 NW7	M 14 x 1	10	10

Schottgewinde G

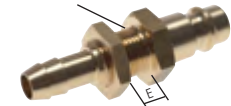

Kupplungsstecker NW 7,2 mit Überwurfmutter

Optional: Körper aus 1.4404 -ES4A, mit Ventil für beidseitige Absperrung -BA

Typ	Typ	Typ	Schlauch-Ø
Messing	MS vernickelt	Edelstahl	außen x innen
KSK 4 NW7	KSK 4 NW7 MSV	KSK 4 NW7 ES	6 x 4
KSK 6 NW7	KSK 6 NW7 MSV	KSK 6 NW7 ES	8 x 6
KSK 8 NW7	KSK 8 NW7 MSV	KSK 8 NW7 ES	10 x 8

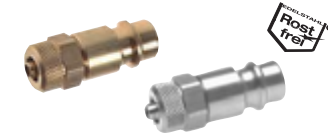

Kupplungsstecker NW 7,2 mit Überwurfmutter und Knickschutz

Optional: mit Ventil für beidseitige Absperrung -BA

Typ	Typ	Schlauch-Ø
Messing	MS vernickelt	außen x innen
KSK KS 4 NW7	KSK KS 4 NW7 MSV	6 x 4
KSK KS 6 NW7	KSK KS 6 NW7 MSV	8 x 6
KSK KS 8 NW7	KSK KS 8 NW7 MSV	10 x 8



Ohr-Klemmschellen
Seite 352



Schläuche
ab Seite 314



LOCTITE
Flüssigdichtungen,
Dichtringe & Bänder
ab Seite 908



PVC-Gewebe-
schläuche
auf Seite 330

Alle Angaben verstehen sich als unverbindliche Richtwerte! Für nicht schriftlich bestätigte Datenauswahl übernehmen wir keine Haftung. Druckangaben beziehen sich, soweit nicht anders angegeben, auf Flüssigkeiten der Gruppe II bei +20°C.

Kupplungen NW 7,2 (Standard)

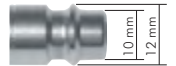

Kupplungsstecker NW 7,2 mit Überwurfmutter und Knickschutz, drehbar

Optional: mit Ventil für beidseitige Absperrung -BA

Typ	Typ	Typ Stahl	Schlauch-Ø
Messing	MS vernickelt	gehärtet verzinkt	außen x innen
KSK KD 4 NW7	KSK KD 4 NW7 MSV	KSK KD 4 NW7 ST	6 x 4
KSK KD 6 NW7	KSK KD 6 NW7 MSV	KSK KD 6 NW7 ST	8 x 6
KSK KD 8 NW7	KSK KD 8 NW7 MSV	KSK KD 8 NW7 ST	10 x 8



Bestellbeispiel: KSG 18 NW7 **

Standardtyp

Kennzeichen der Optionen:
 Körper aus Edelstahl 1.4404-ES4A
 mit Ventil für beidseitige Absperrung-BA
 NPT-Gewinde-NPT

Sonderausführung BA:
 Dose und Stecker
 absperrend

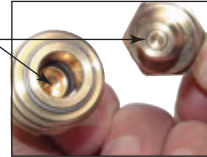

Drehgelenk-Kupplungsstecker NW 7,2 (Außengewinde)

Temperaturbereich: 0°C bis max. +60°C, Betriebsdruck: max. 15 bar

Typ	Gewinde
Stahl	außen
DG 14 KSNW7	G 1/4"



Kupplungsstecker NW 7,2 mit Überwurfmutter für TX-Schlauch

Temperaturbereich: -10°C bis max. +60°C

✓ Vorteile: • Häufige Montage und Demontage möglich, • Keine Schlauchschelle - keine Verletzungsgefahr

Typ	Schlauch-Ø	Typ	Schlauch-Ø
Messing/Aluminium	innen x außen	Messing/Aluminium	innen x außen
KSCX 4 NW7	4 x 10	KSCX 9 NW7	9 x 15
KSCX 6 NW7	6 x 12	KSCX 10 NW7	10 x 16
KSCX 8 NW7	8 x 14		



CEJN Kupplungsstecker NW 7,2 (Stream-Line)

⚠ Achtung: Diese Kupplungsstecker sind speziell für CEJN-Stream-Line-Schlauch (Seite 317) konstruiert.

Typ Stahl	Schlauch-Ø
gehärtet verzinkt	außen x innen
KSSL 85 NW7 ST	8 x 5
KSSL 106 NW7 ST	10 x 6,5
KSSL 128 NW7 ST	12 x 8
KSSL 139 NW7 ST	13,5 x 9,5
KSSL 1611 NW7 ST	16 x 11

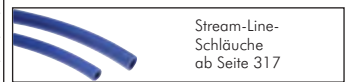

Staubschutzkappen für Kupplungen NW 7,2

Werkstoffe: Weich-PVC

Typ	Typ
für Kupplungsdose	für Kupplungsstecker
KD STAUB NW7	KS STAUB NW7



Alle Angaben verstehen sich als unverbindliche Richtwerte! Für nicht schriftlich bestätigte Datenauswahl übernehmen wir keine Haftung. Druckangaben beziehen sich, soweit nicht anders angegeben, auf Flüssigkeiten der Gruppe II bei +20°C.

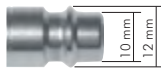

Kupplungen NW 7,2 (Standard)



Kupplungsstecker mit Rückschlagventil NW 7,2 (Außengewinde) 10 bar

10 bar

Betriebsdruck: 0,5 - 10 bar

Typ	Gewinde
Messing	außen
KSG RUCK 18 NW7	G 1/8"
KSG RUCK 14 NW7	G 1/4"
KSG RUCK 38 NW7	G 3/8"
KSG RUCK 12 NW7	G 1/2"



Kupplungsstecker mit Rückschlagventil NW 7,2 (Innengewinde) 10 bar

10 bar

Betriebsdruck: 0,5 - 10 bar

Typ	Gewinde
Messing	innen
KSGi RUCK 18 NW7	G 1/8"
KSGi RUCK 14 NW7	G 1/4"
KSGi RUCK 38 NW7	G 3/8"
KSGi RUCK 12 NW7	G 1/2"



Kupplungsstecker mit Rückschlagventil NW 7,2 mit Schlauchtülle 10 bar

10 bar

Betriebsdruck: 0,5 - 10 bar

Typ	Schlauch-Ø
Messing	innen
KSS RUCK 6 NW7	6
KSS RUCK 9 NW7	9
KSS RUCK 13 NW7	13



Kupplungsstecker mit Rückschlagventil NW 7,2 mit Überwurfmutter 10 bar

10 bar

Betriebsdruck: 0,5 - 10 bar

Typ	Schlauch-Ø
Messing	außen x innen
KSK RUCK 6 NW7	8 x 6
KSK RUCK 8 NW7	10 x 8



Kupplungsstecker mit Rückschlagventil NW 7,2 mit Überwurfmutter und Knickschutz 10 bar

10 bar

Betriebsdruck: 0,5 - 10 bar

Typ	Schlauch-Ø
Messing	außen x innen
KSK KS RUCK 6 NW7	8 x 6
KSK KS RUCK 8 NW7	10 x 8



Sicherheitskupplungsstecker NW 7,2 (Innengewinde) 16 bar

16 bar

Vorteile: • Diese Kupplungsstecker erfüllen nahezu die Funktion einer Sicherheitskupplung. Über mehrere Entlüftungskurven wird die Schlauchleitung langsam entlüftet und ein Schlagen der Schlauchleitung verhindert.

Temperaturbereich: -20°C bis max. +60°C

Betriebsdruck: max. 16 bar



Typ	Gewinde
Messing	innen
KSGi 38 NW7 S	G 3/8"



Sicherheitskupplungsstecker NW 7,2 mit Schlauchtülle 16 bar

16 bar

Vorteile: • Diese Kupplungsstecker erfüllen nahezu die Funktion einer Sicherheitskupplung. Über mehrere Entlüftungskurven wird die Schlauchleitung langsam entlüftet und ein Schlagen der Schlauchleitung verhindert.

Temperaturbereich: -20°C bis max. +60°C

Betriebsdruck: max. 16 bar



Typ	Schlauch-Ø
Messing	innen
KSS 6 NW7 S	6
KSS 9 NW7 S	9
KSS 13 NW7 S	13



Alle Angaben verstehen sich als unverbindliche Richtwerte! Für nicht schriftlich bestätigte Datenauswahl übernehmen wir keine Haftung. Druckangaben beziehen sich, soweit nicht anders angegeben, auf Flüssigkeiten der Gruppe II bei +20°C.

Kupplungen NW 7,2 (Standard)

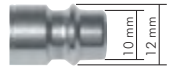

Polyurethan-Spiralschläuche mit Knickschutzspirale 360° drehbar mit Kupplung NW 7

★★★★★

Eigenschaften: Polyurethan-Spiralschläuche zeichnen sich durch hohe Abrieb-, Druck- und Verschleißfestigkeit aus. Sie verhindern ein Zerkratzen von lackierten Oberflächen (Karosseriebau), besitzen eine dauerhafte Rückholkraft bei gleichzeitig sehr guter Knickfestigkeit und Elastizität.

Temperaturbereich: -20°C bis max. +60°C

Betriebsdruck: 10 bar

- Vorteile:**
- Mit Drehanschlüssen für langsame Drehbewegung um das Verdrehen der Schläuche zu vermeiden.
 - Mit Kupplungsdose und -stecker, sofort am Arbeitsplatz einsetzbar.

Arbeitslänge 3 mtr.	Arbeitslänge 6 mtr.	Arbeitslänge 8 mtr.	Schlauch-Ø außen x innen	Wickel-Ø innen
SPK PUN 64/3 KDG	SPK PUN 64/6 KDG	SPK PUN 64/8 KDG	6 x 4	30
SPK PUN 85/3 KDG	SPK PUN 85/6 KDG	SPK PUN 85/8 KDG	8 x 5	34
SPK PUN 106/3 KDG	SPK PUN 106/6 KDG	SPK PUN 106/8 KDG	10 x 6,5	42
SPK PUN 128/3 KDG	SPK PUN 128/6 KDG	SPK PUN 128/8 KDG	12 x 8	60

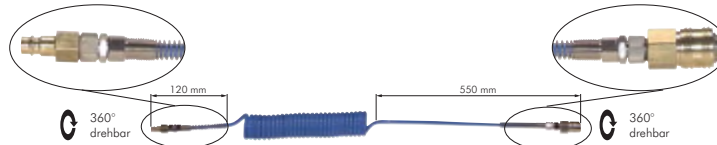

PVC-Schläuche mit Gewebeeinlage - komplett mit Kupplungsdose und Stecker NW 7,2

Werkstoffe: Schlauch: PVC-Innen- und Außenseele mit Textil-Gewebeeinlage in Lebensmittelqualität, TÜV-geprüft, silikonfrei, Kupplungsdose und Kupplungsstecker: Messingkörper mit NBR-Dichtungen

Temperaturbereich: -10°C bis max. +60°C

Einsatzbereich: Druckluft

Typ	Schlauch Ø innen	Schlauch Ø außen	Betriebsdruck bei 20°C	Schlauchlänge mtr.
TX 6-5 KDG	6	11	20 bar	5
TX 6-10 KDG	6	11	20 bar	10
TX 6-20 KDG	6	11	20 bar	20
TX 9-10 KDG	9	14	16 bar	10
TX 9-20 KDG	9	14	16 bar	20



Polyurethan-Schlauchsets mit CEJN-Kupplungen NW 7,2 / Außengewinde

Werkstoffe: Schlauch: Hydrolysebeständiger, gewebeverstärkter Polyurethanschlauch höchster Qualität. Kupplungsstecker: Stahl, CEJN-Kupplungsdose: Stahl / Messing vernickelt

Betriebsdruck: 14 bar

Temperaturbereich: -20°C bis max. +70°C

- Vorteile:**
- Polyurethanschlauch mit extremer Abriebfestigkeit und Flexibilität auch bei niedrigen Temperaturen
 - Schlauch aus Polyurethan, Knickschutz aus Thermoplast - vermeidet Kratzer beim Scheuern
 - langlebige CEJN-Kupplung mit robustem Stahlstecker
 - Schlauchenden sind mit Außengewinde versehen - Kupplung und Stecker können leicht getauscht werden

Typ mit Kupplungsset*	Typ mit Außengewinde	Anschluss- gewinde	Schlauch Ø innen	Schlauch Ø außen	Schlauch- länge mtr.
TXPU 148-10 KDG	TXPU 148-10	G 1/4" (AG)	8,0	12	10
TXPU 148-15 KDG	TXPU 148-15	G 1/4" (AG)	8,0	12	15
TXPU 389-10 KDG	TXPU 389-10	G 3/8" (AG)	9,5	14	10
TXPU 389-15 KDG	TXPU 389-15	G 3/8" (AG)	9,5	14	15
TXPU 1212-10 KDG**	TXPU 1212-10**	G 1/2" (AG)	12,7	18	10
TXPU 1212-15 KDG**	TXPU 1212-15**	G 1/2" (AG)	12,7	18	15

* Kupplungsstecker und Kupplungsdose liegen lose bei. ** Wird ohne Knickschutz geliefert.



Typ mit Kupplungsset



Typ mit Außengewinde

Schlauchaufroller für Druckluft komplett mit Schnellkupplung NW7 15 bar

Werkstoffe: Material Trommel: hochfester Kunststoff, Gestell: verzinktes Stahlrohr, Kupplungen: Messing

Lieferumfang: Schlauchaufroller komplett mit gewebeverstärktem TX-Schlauch und montierter

Einhand-Schnellkupplung NW7 aus Messing

Vorteil: Auf- und Abrollen während Betrieb möglich

Typ	Schlauch- länge	NW
DST 6-20	20 m	6
DST 9-20	20 m	9



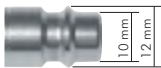

Sicherheitskupplungen NW 7,2

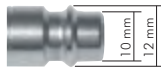

Spezifikation Sicherheits-Kupplungs-dosen NW 7,2

bis 12 bar

Werkstoffe: Gehäuse: Messing vernickelt, Stahl vernickelt, Dichtung: NBR
Temperaturbereich: -20°C bis max. +100°C
Betriebsdruck: 0 - 12 bar (Eco: bis max. 8 bar)
Durchfluss: 1800 l/min (Eco: 1100 l/min) (Eingangsdruk: 6 bar, max. Druckabfall: 0,5 bar)



EMPFEHLUNG

Kupplungsstecker aus gehärtetem Stahl verwenden!

Funktion: Das Kuppeln erfolgt wie bei Standardkupplungen durch Einstecken des Stecknippels in die Kupplungs-dose. Das Entkuppeln erfolgt in 2 Schritten: Durch Zurückschieben der Entriegelungshülse schließt die Kupplungs-dose und entlüftet den Kupplungsstecker, während dieser noch in der Kupplungs-dose festgehalten wird. Durch Ziehen der Entriegelungshülse wird der Stecker dann freigegeben. Der gefährliche Peitschenhieffekt wird somit verhindert.

- Vorteile:**
- keine Verletzungsgefahr beim Entriegeln der Kupplung, da der Stecker nicht ausschlägt
 - einfache Bedienung (Entriegelung wie Standardkupplungen)

Kompatibel zu**

Rectus 25, 26, 1600, 1625
TEMA 1600
Cejn 320
JWL 520, 530, 560
Legris 25, 26
Parker PE, PEF
Prevost E ... 07
viele andere deutsche Fabrikate

Sicherheits-Kupplungs-dosen NW 7,2 (Außengewinde) ISO 4414/EN 983

Typ Standard	tatsächliche Nennweite	Gewinde außen	Typ Eco	besonders preiswert!	tatsächliche Nennweite	Gewinde außen
KDGSi 14 NW7	7,8	R 1/4"	KDGSi 14 NW7 E		7,2	G 1/4"
KDGSi 38 NW7	7,8	R 3/8"	KDGSi 38 NW7 E		7,2	G 3/8"
KDGSi 12 NW7	7,8	R 1/2"	KDGSi 12 NW7 E		7,2	G 1/2"



Sicherheits-Kupplungs-dosen NW 7,2 (Innengewinde) ISO 4414/EN 983

Typ Standard	tatsächliche Nennweite	Typ Eco	besonders preiswert!	tatsächliche Nennweite	Gewinde innen
KDGSi 14 NW7	7,8	KDGSi 14 NW7 E		7,2	G 1/4"
KDGSi 38 NW7	7,8	KDGSi 38 NW7 E		7,2	G 3/8"
KDGSi 12 NW7	7,8	KDGSi 12 NW7 E		7,2	G 1/2"



Sicherheits-Kupplungs-dosen NW 7,2 (Schlauchanschluss) ISO 4414/EN 983

Typ Standard	tatsächliche Nennweite	Typ Eco	besonders preiswert!	tatsächliche Nennweite	Schlauch-Ø innen
KDSSi 6 NW7	7,8	KDSSi 6 NW7 E		7,2	6
KDSSi 9 NW7	7,8	KDSSi 9 NW7 E		7,2	9
KDSSi 13 NW7	7,8	KDSSi 13 NW7 E		7,2	13

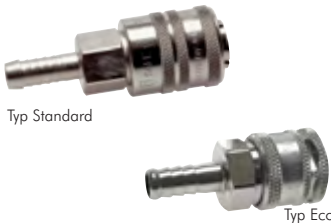

Kupplungsstecker aus gehärtetem Stahl für Sicherheitskupplungen NW7

Typ Außengewinde	Gewinde außen	Typ Innengewinde	Gewinde innen	Typ Schlauchanschluss	Schlauch-Ø innen	Typ Drehgelenk	Gewinde außen
KSG 18 NW7 ST	G 1/8"	---	---	---	---	---	---
KSG 14 NW7 ST	R 1/4"	KSGi 14 NW7 ST	G 1/4"	KSS 6 NW7 ST	6	DG 14KS NW7	R 1/4"
KSG 38 NW7 ST	G 3/8"	KSGi 38 NW7 ST	G 3/8"	KSS 9 NW7 ST	9	---	---
KSG 12 NW7 ST	G 1/2"	KSGi 12 NW7 ST	G 1/2"	KSS 13 NW7 ST	13	---	---



** Namen und Bezeichnungen sind z.T. eingetragene Warenzeichen der jeweiligen Hersteller.

Alle Angaben verstehen sich als unverbindliche Richtwerte! Für nicht schriftlich bestätigte Datenauswahl übernehmen wir keine Haftung. Druckangaben beziehen sich, soweit nicht anders angegeben, auf Flüssigkeiten der Gruppe II bei +20°C.

Sicherheitskupplungen NW 7,2

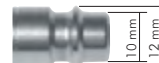

Spezifikation **CEJN Sicherheits-Kupplungsdosen NW 7,2 eSafe** bis 16 bar



Werkstoffe: Gehäuse: Stahl/Messing verzinkt, Dichtung: NBR

Temperaturbereich: -20°C bis max. +80°C

Betriebsdruck: 0 - 16 bar

Durchfluss: 2250 l/min (Eingangsdruk 6 bar, max. Druckabfall 0,5 bar)

Funktion: Das Kuppeln erfolgt wie bei Standardkupplungen durch Einstecken des Stecknippels in die Kupplungsdose. Das Entkuppeln erfolgt durch Zurückschieben der Entriegelungshülse. Dann schließt die Kupplungsdose und entlüftet den Kupplungsstecker, während dieser noch in der Kupplungsdose festgehalten wird. Die Kupplungsdose gibt den Stecker erst frei, wenn der Restdruck auf der Steckerseite einen Druck von ca. 0,3 bar unterschritten hat. Der gefährliche Peitschenhiebeeffect wird somit zuverlässig (abhängig von dem auf Steckerseite anliegendem Druck) verhindert.



Kupplungsstecker aus gehärtetem Stahl verwenden!

Kompatibel zu**

Rectus 25, 26, 1600, 1625
TEMA 1600
CEJN 320
JWL 520, 530, 560
Legris 25, 26
Parker PE, PEF
Prevost E... 07
viele andere deutsche Fabrikate

CEJN Sicherheits-Kupplungsdosen NW 7,2 (Außengewinde) ISO 4414/EN 983

Typ	tatsächliche Nennweite	Gewinde außen
KDGSiC 14 NW7 ST	7,6	R 1/4"
KDGSiC 38 NW7 ST	7,6	R 3/8"
KDGSiC 12 NW7 ST	7,6	R 1/2"

eSafe



CEJN Sicherheits-Kupplungsdosen NW 7,2 (Innengewinde) ISO 4414/EN 983

Typ	tatsächliche Nennweite	Gewinde innen
KDGSiC 14 NW7 ST	7,6	G 1/4"
KDGSiC 38 NW7 ST	7,6	G 3/8"
KDGSiC 12 NW7 ST	7,6	G 1/2"

eSafe

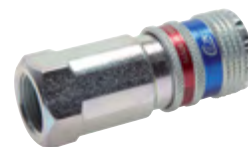

CEJN Sicherheits-Kupplungsdosen NW 7,2 (Schlauchanschluss) ISO 4414/EN 983

Typ	tatsächliche Nennweite	Schlauch-Ø innen
KDSSiC 6 NW7 ST	7,6	6
KDSSiC 9 NW7 ST	7,6	9
KDSSiC 13 NW7 ST	7,6	13

eSafe



CEJN Multi-Link Verteilersystem NW 7,2 bis 16 bar

Beschreibung: Druckluftverteilersystem komplett montiert mit einzeln schwenkbaren Standardkupplungen NW 7,2. Im Lieferumfang ist ein optional montierbarer Gewindeausgang (G 1/2") zur Verkettung mehrerer Blöcke enthalten.

Werkstoffe: Körper: Stahl verzinkt, Zink, Dichtung: NBR

Temperaturbereich: -20°C bis max. +100°C (Sicherheitskupplung max. +80°C)

Betriebsdruck: 0 - 16 bar

Medien: Druckluft

Typ	tatsächliche Nennweite	Innen-Gewinde	Beschreibung
mit Standardkupplung als Abgang			
MLKDG 212	7,6	G 1/2"	2-fach Verteiler
MLKDG 312	7,6	G 1/2"	3-fach Verteiler
MLKDG 412	7,6	G 1/2"	4-fach Verteiler
mit Sicherheitskupplung eSafe als Abgang			
MLKDGSi 212	7,6	G 1/2"	2-fach Verteiler
MLKDGSi 312	7,6	G 1/2"	3-fach Verteiler
MLKDGSi 412	7,6	G 1/2"	4-fach Verteiler
Erweiterungssegmente			
MLKDG REP	7,6	---	Erweiterungssegment mit 1x Kupplung
MLKDGSi REP	7,6	---	Erweiterungssegment mit 1x Sicherheitskupplung
MLiG REP	---	G 1/2"	Erweiterungssegment mit G 1/2" iG



eSafe



Typ MLKDGSi 212

eSafe



Typ MLKDGSi 312

eSafe



Typ MLKDGSi 412

eSafe



Typ MLKDGSi REP



Typ MLiG REP



** Nomen und Bezeichnungen sind z. T. eingetragene Warenzeichen der jeweiligen Hersteller.

Alle Angaben verstehen sich als unverbindliche Richtwerte! Für nicht schriftlich bestätigte Datenauswahl übernehmen wir keine Haftung. Druckangaben beziehen sich, soweit nicht anders angegeben, auf Flüssigkeiten der Gruppe II bei +20°C.

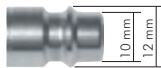

Sicherheitskupplungen NW 7,2



Spezifikation Druckknopf-Sicherheits-Kupplungsdosen NW 7,2

bis 12 bar

Kompatibel zu**

Rectus 25, 26, 1600, 1625
TEMA 1600
Cejn 320
JWL 520, 530, 560
Legris 25, 26
Parker PE, PEF
Prevost E ... 07
viele andere deutsche Fabrikate

Werkstoffe: Gehäuse: Verbundwerkstoff (leitfähig)/ Messing vernickelt, Dichtung: NBR

Temperaturbereich: -15°C bis max. +70°C

Betriebsdruck: 0 - 12 bar

Durchfluss: 1820 l/min (Eingangsdruck 6 bar, max. Druckabfall 0,6 bar)

Funktion: Das Kuppeln erfolgt wie bei Standardkupplungen durch Einstecken des Stecknippels in die Kupplungsdose. Das Entkuppeln erfolgt durch Druck auf den Entkupplungsknopf. Dann schließt die Kupplungsdose und entlüftet den Kupplungsstecker, während dieser noch in der Kupplungsdose festgehalten wird. Die Kupplungsdose gibt den Stecker erst frei, wenn der Restdruck auf der Steckerseite einen Druck von ca. 0,5 bar unterschritten hat. Der gefährliche Peitschenhiebeeffect wird somit zuverlässig verhindert. Auch ein mehrfaches Drücken des Entriegelungsknopfes kann diese Sicherheitsfunktion nicht umgehen!



Kupplungsstecker aus gehärtetem Stahl verwenden!

- Vorteile:**
- Sicherheitsfunktion wird über den Restdruck auf der Steckerseite gesteuert.
 - antistatisch, erfüllt ATEX 2 Standard (keine potentielle Zündquelle) und ist daher in Lackierkabinen, Gasumgebungen oder Getreideumfüllungen einsetzbar.
 - Kunststoffkörper verhindert Verkratzen von Oberflächen
 - silikonfrei gefertigt
 - Kupplungskopf ist drehbar - nach dem Einschrauben, kann der Druckknopf an eine ergonomisch optimale Position gedreht werden

3



Sicherheits-Druckknopfkupplungsdosen NW 7,2 (Außengewinde) ISO 4414/EN 983

Typ	tatsächliche Nennweite	Gewinde außen
KDGSiP 14 NW7	7,4	G 1/4"
KDGSiP 38 NW7	7,4	G 3/8"
KDGSiP 12 NW7	7,4	G



Sicherheits-Druckknopfkupplungsdosen NW 7,2 (Innengewinde) ISO 4414/EN 983

Typ	tatsächliche Nennweite	Gewinde innen
KDGSiP 14 NW7	7,4	G 1/4"
KDGSiP 38 NW7	7,4	G 3/8"
KDGSiP 12 NW7	7,4	G 1/2"



Sicherheits-Druckknopfkupplungsdosen NW 7,2 (Schlauchanschluss) ISO 4414/EN 983

Typ	tatsächliche Nennweite	Schlauch-Ø innen
KDSSiP 6 NW7	7,4	6
KDSSiP 9 NW7	7,4	9
KDSSiP 13 NW7	7,4	13



Spezifikationen Sicherheits-Kupplungsdosen NW 7,2 mit Handschiebeventil bis 20 bar

Kompatibel zu**

Rectus 25, 26, 1600, 1625
TEMA 1600
CEJN 320
JWL 520, 530, 560
Legris 25, 26
Parker PE, PEF
Prevost E ... 07
viele andere deutsche Fabrikate

Werkstoffe: Gehäuse: Messing vernickelt/Stahl gehärtet, Schiebebehülse: Aluminium eloxiert, Dichtung: NBR

Temperaturbereich: -20°C bis max. +100°C

Betriebsdruck: 0 - 20 bar

Durchfluss: 1400 l/min (Eingangsdruck 6 bar, max. Druckabfall 0,5 bar)

Funktion: Diese Sicherheitskupplung ist eine Kombination aus Handschiebeventil und Schnellverschlusskupplung. Nur wenn durch die Schiebebehülse die Steckerseite entlüftet wurde, lässt sich die Kupplung lösen. Die Schiebebehülse kann nur im gekuppelten Zustand bewegt werden und funktioniert wie ein 3/2-Wege Handschiebeventil.



mit Handschiebeventil

Sicherheits-Kupplungsdosen NW 7,2 (Außengewinde) mit Handschiebeventil ISO 4414/EN 983

Typ	tatsächliche Nennweite	Gewinde außen
KDGSi 14 HSV	7,8	R 1/4"
KDGSi 38 HSV	7,8	R 3/8"
KDGSi 12 HSV	7,8	R 1/2"



mit Handschiebeventil

Sicherheits-Kupplungsdosen NW 7,2 (Innengewinde) mit Handschiebeventil ISO 4414/EN 983

Typ	tatsächliche Nennweite	Gewinde innen
KDGSi 14 HSV	7,8	G 1/4"
KDGSi 38 HSV	7,8	G 3/8"
KDGSi 12 HSV	7,8	G 1/2"



mit Handschiebeventil

Sicherheits-Kupplungsdosen NW 7,2 (Schlauchanschluss) mit Handschiebeventil ISO 4414/EN 983

Typ	tatsächliche Nennweite	Schlauch-Ø innen
KDSSi 6 HSV	7,8	6
KDSSi 9 HSV	7,8	9
KDSSi 13 HSV	7,8	13

** Namen und Bezeichnungen sind z. T. eingetragene Warenzeichen der jeweiligen Hersteller.

Alle Angaben verstehen sich als unverbindliche Richtwerte! Für nicht schriftlich bestätigte Datenauswahl übernehmen wir keine Haftung. Druckangaben beziehen sich, soweit nicht anders angegeben, auf Flüssigkeiten der Gruppe II bei +20°C.

Sicherheitsschwenkkupplungen NW 7,2

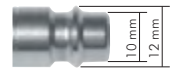

Spezifikation Sicherheits-Schwenk-Kupplungs-dosen NW 7,2

bis 25 bar

Werkstoffe: Gehäuse: Stahl vernickelt, Dichtung: NBR
 Temperaturbereich: -20°C bis max. +100 °C
 Betriebsdruck: 0 - 25 bar sowie Grobvakuum (ein-/auskuppelbar bis max. 15 bar)
 Durchfluss: 1800 l/min (Eingangsdruck: 6 bar, max. Druckdifferenz: 0,5 bar)



Und so funktioniert's:

Die Montage



Eindrücken des Steckers in die Kupplung



einschwenken

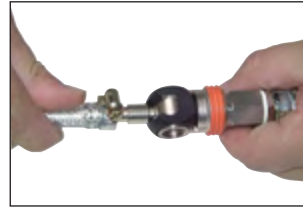

die Kupplung ist verriegelt und hat vollen Durchgang.

Kompatibel zu**

Rectus 25, 26, 1600, 1625
 TEMA 1600
 Cejn 320
 JWL 520, 530, 560
 Legris 25, 26
 Parker PE, PEF
 Prevost E... 07
 viele andere deutsche Fabrikate



! EMPFEHLUNG
 Kupplungsstecker aus gehärtetem Stahl verwenden!

Die Demontage

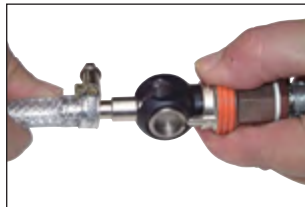

Entriegeln der Sicherheitshülse



Kupplung ausschwenken - Kupplung schließt und entlüftet



Stecker wird drucklos entnommen.

TIPP Die Kupplung mit vollem Durchfluss

Sicherheits-Schwenk-Kupplungs-dosen NW 7,2 (Außengewinde)*

Typ	tatsächliche Nennweite	Gewinde außen
KDG 14 SCH NW7	8	G 1/4"
KDG 38 SCH NW7	8	G 3/8"
KDG 12 SCH NW7	8	G 1/2"



Sicherheits-Schwenk-Kupplungs-dosen NW 7,2 (Innengewinde)*

Typ	tatsächliche Nennweite	Gewinde innen
KDGi 14 SCH NW7	8	G 1/4"
KDGi 38 SCH NW7	8	G 3/8"
KDGi 12 SCH NW7	8	G 1/2"



Sicherheits-Schwenk-Kupplungs-dosen NW 7,2 (Schlauchanschluss)*

Typ	tatsächliche Nennweite	Schlauch-Ø innen
KDS 6 SCH NW7	8	6
KDS 9 SCH NW7	8	9
KDS 13 SCH NW7	8	13



* Nur in Verbindung mit Standard-Stahlsteckern NW 7,2 (siehe Seite 256) kann eine sichere Funktion gewährleistet werden. Von dem Einsatz mit Messingsteckern wird aus Sicherheits- und Verschleißgründen abgeraten.



Schlagschrauber
 ab Seite 852

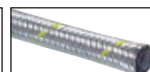

Silberschläuche
 ab Seite 339



Wartungseinheiten
 ab Seite 503



Durchflussanzeigen-,
 und Messer
 ab Seite 616

** Namen und Bezeichnungen sind z. T. eingetragene Warenzeichen der jeweiligen Hersteller.

Alle Angaben verstehen sich als unverbindliche Richtwerte! Für nicht schriftlich bestätigte Datenauswahl übernehmen wir keine Haftung. Druckangaben beziehen sich, soweit nicht anders angegeben, auf Flüssigkeiten der Gruppe II bei +20°C.



Kupplungen / Sicherheitskupplungen NW 10

Kompatibel zu**
 Rectus 27, 41, 1700, 1727
 TEMA 1700
 CEJN 410

Spezifikation für alle Schnellverschluss-Kupplungen NW 10

Werkstoffe: Typ MS-vernickelt: Gehäuse Messing vernickelt, Schiebehülse: Stahl vernickelt, Dichtung: NBR
 Typ MS/Stahl: Gehäuse: Messing vernickelt/Stahl (QPQ), Schiebehülse: Messing vernickelt, Dichtung: NBR
 Typ Edelstahl: Gehäuse und Schiebehülse: 1.4305, Dichtung: Viton
Temperaturbereich: -20°C bis max. +100°C, Edelstahl: -15°C bis max. +200°C
Betriebsdruck: 0 - 35 bar sowie Grobvakuum



Nur folgende Paarungen von Kupplungsdose und Kupplungsstecker sind möglich:

- Kupplungsdose absperrend BA mit Kupplungsstecker ohne Ventil
- Kupplungsdose absperrend BA mit Kupplungsstecker absperrend BA

Kupplungsdosen NW 10 (Außengewinde)

Optional: Körper aus 1.4404 -ES4A, Verwendung für Stecker beidseitig absperrend -BA

Typ	Typ	Gewinde	Typ	Gewinde
MS-vernickelt	Messing/Stahl	außen	1.4305	außen
KDG 14 NW10	---	R 1/4"	---	G 1/4"
KDG 38 NW10	KDG 38 NW10 ST	R 3/8"	KDG 38 NW10 ES	G 3/8"
KDG 12 NW10	KDG 12 NW10 ST	R 1/2"	KDG 12 NW10 ES	G 1/2"
KDG 34 NW10	KDG 34 NW10 ST	R 3/4"	KDG 34 NW10 ES	G 3/4"

Kupplungsdosen NW 10 (Innengewinde)

Optional: Körper aus 1.4404 -ES4A, Verwendung für Stecker beidseitig absperrend -BA

Typ	Typ	Typ	Gewinde
MS-vernickelt	Messing/Stahl	1.4305	innen
KDGi 14 NW10	---	---	G 1/4"
KDGi 38 NW10	KDGi 38 NW10 ST	KDGi 38 NW10 ES	G 3/8"
KDGi 12 NW10	KDGi 12 NW10 ST	KDGi 12 NW10 ES	G 1/2"
KDGi 34 NW10	KDGi 34 NW10 ST	KDGi 34 NW10 ES	G 3/4"

Kupplungsdosen NW 10 mit Schlauchtülle

Optional: Körper aus 1.4404 -ES4A, Verwendung für Stecker beidseitig absperrend -BA

Typ	Typ	Typ	Schlauch-Ø
MS-vernickelt	Messing/Stahl	1.4305	innen
KDS 9 NW10	---	KDS 9 NW10 ES	9
---	KDS 10 NW10 ST	---	10
KDS 13 NW10	KDS 13 NW10 ST	KDS 13 NW10 ES	13
KDS 19 NW10	KDS 19 NW10 ST	KDS 19 NW10 ES	19

Bestellbeispiel: KDGi 14 NW10 **

Standardtyp

Kenzeichen der Optionen:
 Körper aus Edelstahl 1.4404-ES4A
 Verwendung für Stecker beidseitig absperrend-BA



Kompatibel zu**
 Rectus 27, 41, 1700, 1727
 TEMA 1700
 CEJN 410

Spezifikation Sicherheits-Kupplungsdosen NW 10 eSafe bis 16 bar

Werkstoffe: Gehäuse: Stahl/Messing verzinkt, Dichtung: NBR
Temperaturbereich: -20°C bis max. +80°C
Betriebsdruck: 0 - 16 bar

Durchfluss: 4000 l/min (Eingangsdruck 6 bar, max. Druckabfall 0,5 bar)

Funktion: Das Kuppeln erfolgt wie bei Standardkupplungen durch Einstecken des Stecknippels in die Kupplungsdose. Das Entkuppeln erfolgt durch Zurückschieben der Entriegelungshülse. Dann schließt die Kupplungsdose und entlüftet den Kupplungsstecker, während dieser noch in der Kupplungsdose festgehalten wird. Die Kupplungsdose gibt den Stecker erst frei, wenn der Restdruck auf der Steckerseite einen Druck von ca. 0,3 bar unterschritten hat. Der gefährliche Peitschenhiebefeekt wird somit zuverlässig (abhängig von dem auf Steckerseite anliegendem Druck) verhindert.



ACHTUNG

Nur Stahlstecker verwenden (siehe Seite 261)



eSafe Sicherheits-Kupplungsdosen NW 10 (Außengewinde) ISO 4414/EN 983

Typ	tatsächliche Nennweite	Gewinde außen
KDGSiC 12 NW10	10,4	R 1/2"
KDGSiC 34 NW10	10,4	R 3/4"

eSafe Sicherheits-Kupplungsdosen NW 10 (Innengewinde) ISO 4414/EN 983

Typ	tatsächliche Nennweite	Gewinde innen
KDGiSiC 38 NW10	10,4	G 3/8"
KDGiSiC 12 NW10	10,4	G 1/2"

eSafe Sicherheits-Kupplungsdosen NW 10 (Schlauchanschluss) ISO 4414/EN 983

Typ	tatsächliche Nennweite	Schlauch-Ø innen
KDSSiC 13 NW10	10,4	13
KDSSiC 16 NW10	10,4	16
KDSSiC 19 NW10	10,4	19

** Namen und Bezeichnungen sind z. T. eingetragene Warenzeichen der jeweiligen Hersteller.

Alle Angaben verstehen sich als unverbindliche Richtwerte! Für nicht schriftlich bestätigte Datenauswahl übernehmen wir keine Haftung. Druckangaben beziehen sich, soweit nicht anders angegeben, auf Flüssigkeiten der Gruppe II bei +20°C.

Kupplungsstecker NW 10 / Kupplungen NW 12

Kupplungsstecker NW 10 (Außengewinde)

Optional: Körper aus 1.4404 -ES4A, mit Ventil für beidseitige Absperrung -BA

Typ	Stahl gehärtet* vernickelt	Gewinde außen	Typ	Gewinde außen
KSG 14 NW10		R 1/4"	KSG 14 NW10 ES**	G 1/4"
KSG 38 NW10		R 3/8"	KSG 38 NW10 ES	G 3/8"
KSG 12 NW10		R 1/2"	KSG 12 NW10 ES	G 1/2"
KSG 34 NW10		R 3/4"	KSG 34 NW10 ES	G 3/4"

* in Ausführung BA Werkstoff: Messing vernickelt, ** nicht in 1.4404 verfügbar



Kupplungsstecker NW 10 (Innengewinde)

Optional: Körper aus 1.4404 -ES4A, mit Ventil für beidseitige Absperrung -BA

Typ	Stahl gehärtet* vernickelt	Typ	Gewinde innen
KSGi 14 NW10		---	G 1/4"
KSGi 38 NW10		KSGi 38 NW10 ES	G 3/8"
KSGi 12 NW10		KSGi 12 NW10 ES	G 1/2"
KSGi 34 NW10		KSGi 34 NW10 ES	G 3/4"

* in Ausführung BA Werkstoff: Messing vernickelt



Kupplungsstecker NW 10 mit Schlauchtülle

Optional: Körper aus 1.4404 -ES4A, mit Ventil für beidseitige Absperrung -BA

Typ	Stahl gehärtet* vernickelt	Typ	Schlauch-Ø innen
KSS 6 NW10		---	6
KSS 9 NW10		KSS 9 NW10 ES	9
KSS 10 NW10		KSS 10 NW10 ES	10
KSS 13 NW10		KSS 13 NW10 ES	13
KSS 19 NW10		KSS 19 NW10 ES	19

* in Ausführung BA Werkstoff: Messing vernickelt



Bestellbeispiel: KSG 14 NW10 **

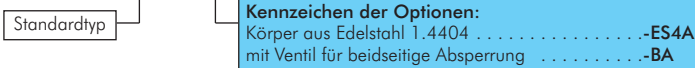

Spezifikation für alle Schnellverschluss-Kupplungen NW 12

Werkstoffe: Gehäuse: Messing, Dichtung: NBR
 Temperaturbereich: -10°C bis max. +50°C (Wasser: +5°C bis max. +50°C)
 Betriebsdruck: 0 - 16 bar

Kupplungsdosen NW 12 (Außengewinde)

Typ	Gewinde außen
KDG 12 NW12	G 1/2"
KDG 34 NW12	G 3/4"

Kupplungsdosen NW 12 (Innengewinde*)

Typ	Gewinde innen
KDGi 12 NW12	G 1/2"
KDGi 34 NW12	G 3/4"

* Mit Gewindetüllen (Seite 102) können Sie diese Kupplungsdosen zu einer Kupplungsdose mit Schlauchtüllen umbauen.

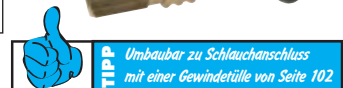

Kupplungsstecker NW 12 (Außengewinde)

Typ	Gewinde außen
KSG 14 NW12	G 1/4"
KSG 12 NW12	G 1/2"

Kupplungsstecker NW 12 mit Schlauchtülle

Typ	Schlauch-Ø innen
KSS 13 NW12	13
KSS 19 NW12	19





Kupplungen NW 15



Kompatibel zu*
 ← Rectus 38
 Hansen 6000-3/4" →

Spezifikation für alle Schnellverschluss-Kupplungen NW 15

Werkstoffe: Gehäuse: Messing oder Messing vernickelt, Dichtung: NBR
 Temperaturbereich: -20°C bis max. +100 °C
 Betriebsdruck: 0 - 35 bar sowie Grobvakuum

Kupplungsdosen NW 15 (Außengewinde)

Typ	Typ	Gewinde
Messing	MS vernickelt	außen
KDG 12 NW15	KDG 12 NW15 MSV	G 1/2"
KDG 34 NW15	KDG 34 NW15 MSV	G 3/4"
KDG 10 NW15	KDG 10 NW15 MSV	G 1"



Kupplungsdosen NW 15 (Innengewinde)

Typ	Typ	Gewinde
Messing	MS vernickelt	innen
KDG 12 NW15	KDG 12 NW15 MSV	G 1/2"
KDG 34 NW15	KDG 34 NW15 MSV	G 3/4"
KDG 10 NW15	KDG 10 NW15 MSV	G 1"



Kupplungsdosen NW 15 mit Schlauchtülle

Typ	Typ	Schlauch-Ø
Messing	MS vernickelt	innen
KDS 13 NW15	KDS 13 NW15 MSV	13
KDS 19 NW15	KDS 19 NW15 MSV	19
KDS 25 NW15	KDS 25 NW15 MSV	25



Kupplungsstecker NW 15 (Außengewinde)

Typ	Typ	Gewinde
Messing	MS vernickelt	außen
KSG 12 NW15	KSG 12 NW15 MSV	G 1/2"
KSG 34 NW15	KSG 34 NW15 MSV	G 3/4"
KSG 10 NW15	KSG 10 NW15 MSV	G 1"



Kupplungsstecker NW 15 (Innengewinde)

Typ	Typ	Gewinde
Messing	MS vernickelt	innen
KSGi 12 NW15	KSGi 12 NW15 MSV	G 1/2"
KSGi 34 NW15	KSGi 34 NW15 MSV	G 3/4"
KSGi 10 NW15	KSGi 10 NW15 MSV	G 1"



Kupplungsstecker NW 15 mit Schlauchtülle

Typ	Typ	Schlauch-Ø
Messing	MS vernickelt	innen
KSS 13 NW15	KSS 13 NW15 MSV	13
KSS 19 NW15	KSS 19 NW15 MSV	19
KSS 25 NW15	KSS 25 NW15 MSV	25



* Namen und Bezeichnungen sind z. T. eingetragene Warenzeichen der jeweiligen Hersteller.

Alle Angaben verstehen sich als unverbindliche Richtwerte! Für nicht schriftlich bestätigte Datenauswahl übernehmen wir keine Haftung. Druckangaben beziehen sich, soweit nicht anders angegeben, auf Flüssigkeiten der Gruppe II bei +20°C.

Kupplungen NW 19



Spezifikation für alle Schnellverschluss-Kupplungen NW 19

Werkstoffe: Gehäuse: Messing oder Messing vernickelt, Dichtung: NBR
Temperaturbereich: -20°C bis max. +100 °C
Betriebsdruck: 0 - 35 bar sowie Grobvakuum

Vorteil: • Kupplungsdosen können mit Steckern ohne Absperrung und mit Absperrung -BA verwendet werden



Kompatibel zu*
 Rectus 39
 Hansen 7000-1"

Kupplungsdosen NW 19 (Außengewinde)

Typ	Typ	Gewinde
Messing	MS vernickelt	außen
KDG 34 NW19	KDG 34 NW19 MSV	G 3/4"
KDG 10 NW19	KDG 10 NW19 MSV	G 1"
KDG 114 NW19	KDG 114 NW19 MSV	G 1 1/4"



Kupplungsdosen NW 19 (Innengewinde)

Typ	Typ	Gewinde
Messing	MS vernickelt	innen
KDGi 34 NW19	KDGi 34 NW19 MSV	G 3/4"
KDGi 10 NW19	KDGi 10 NW19 MSV	G 1"
KDGi 114 NW19	KDGi 114 NW19 MSV	G 1 1/4"



Kupplungsdosen NW 19 mit Schlauchtülle

Typ	Typ	Schlauch-Ø
Messing	MS vernickelt	innen
KDS 19 NW19	KDS 19 NW19 MSV	19
KDS 25 NW19	KDS 25 NW19 MSV	25



Kupplungsstecker NW 19 (Außengewinde)

Optional: mit Ventil für beidseitige Absperrung -BA **NEU**

Typ	Typ	Gewinde
Messing	MS vernickelt	außen
KSG 34 NW19	KSG 34 NW19 MSV	G 3/4"
KSG 10 NW19	KSG 10 NW19 MSV	G 1"
KSG 114 NW19	KSG 114 NW19 MSV	G 1 1/4"



KSG 34 NW19 **
 Standardtyp | Kennzeichen der Optionen:
 mit Ventil für beidseitige Absperrung -BA **NEU**

Kupplungsstecker NW 19 (Innengewinde)

Optional: mit Ventil für beidseitige Absperrung -BA **NEU**

Typ	Typ	Gewinde
Messing	MS vernickelt	innen
KSGi 34 NW19	KSGi 34 NW19 MSV	G 3/4"
KSGi 10 NW19	KSGi 10 NW19 MSV	G 1"
KSGi 114 NW19	KSGi 114 NW19 MSV	G 1 1/4"



KSGi 34 NW19 **
 Standardtyp | Kennzeichen der Optionen:
 mit Ventil für beidseitige Absperrung -BA **NEU**

Kupplungsstecker NW 19 mit Schlauchtülle

Optional: mit Ventil für beidseitige Absperrung -BA **NEU**

Typ	Typ	Schlauch-Ø
Messing	MS vernickelt	innen
KSS 19 NW19	KSS 19 NW19 MSV	19
KSS 25 NW19	KSS 25 NW19 MSV	25



KSS 19 NW19 **
 Standardtyp | Kennzeichen der Optionen:
 mit Ventil für beidseitige Absperrung -BA **NEU**

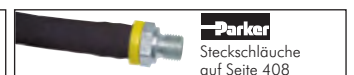
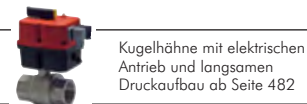

Namen und Bezeichnungen sind z. T. eingetragene Warenzeichen der jeweiligen Hersteller.
 Alle Angaben verstehen sich als unverbindliche Richtwerte! Für nicht schriftlich bestätigte Datenauswahl übernehmen wir keine Haftung. Druckangaben beziehen sich, soweit nicht anders angegeben, auf Flüssigkeiten der Gruppe II bei +20°C.

Temperierkupplungen bis +160°C



Optional mit Entriegelungssicherung

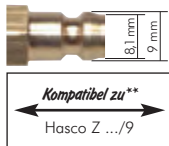

Kompatibel zu**
Hasco Z .../9

Kupplungen mit 9 mm Zapfen für Wasser, Öl und Luft bis +160°C PN 15

Werkstoffe: Anschluss, Ventil, Ventilkörper und Entriegelungshülse: Messing oder 1.4305, Feder, Sprengring und Verriegelungskugeln: Edelstahl, Dichtungen: Viton (PTFE-beschichtet)

Temperaturbereich: -20°C bis max. +160°C

Betriebsdruck: 0 bis 15 bar

Einsatzbereich: für flüssige Medien mit Temperaturen bis +160°C, z.B. für Kühlkreisläufe an Kunststoffmaschinen (+200°C auf Anfrage)

Optional: mit Entriegelungssicherung (ist bei Edelstahlkupplung Standard) -S

Zur leichteren Unterscheidung der Messingkupplungen:

Kupplungsdose:

Schiebehülse aus Messing blank → absperrend

Schiebehülse aus Messing vernickelt → ohne Ventil

Kupplungsstecker:

Stecker aus Messing blank → metrisches Gewinde

Stecker aus Messing vernickelt → zölliges Gewinde



Nur folgende Paarungen von Kupplungsdose und Kupplungsstecker sind möglich:

- Kupplungsdose ohne Ventil OV mit Kupplungsstecker ohne Ventil
- Kupplungsdose absperrend BA mit Kupplungsstecker mit und ohne Ventil

Kupplungsdosen 9 mm Zapfen, gerade Schlauchtülle PN 15

Typ	Typ 1.4305 mit Entriegelungssicherung	kompatibel zu Hasco	Anschluss	absperrend
Messing				
KDTS 9 BA	KDTS 9 BA ES	Z80/9	Schlauch-Ø 9 mm	ja
KDTS 9 OV	KDTS 9 OV ES	Z801/9	Schlauch-Ø 9 mm	
KDTSP 10 BA	---		Steckschlauch Ø 9,5 mm (GSP 10 ***)	ja
KDTSP 10 OV	---		Steckschlauch Ø 9,5 mm (GSP 10 ***)	

*** bitte Farbe eintragen

Kupplungsdosen 9 mm Zapfen, 45° Schlauchtülle PN 15

Typ	Typ 1.4305 mit Entriegelungssicherung	kompatibel zu Hasco	Anschluss	absperrend
Messing				
KDTS 945 BA	z ES	Z80/9/45	Schlauch-Ø 9 mm	ja
KDTS 945 OV	KDTS 945 OV ES	Z801/9/45	Schlauch-Ø 9 mm	
KDTSP 1045 BA	---		Steckschlauch Ø 9,5 mm (GSP 10 ***)	ja
KDTSP 1045 OV	---		Steckschlauch Ø 9,5 mm (GSP 10 ***)	

*** bitte Farbe eintragen

Kupplungsdosen 9 mm Zapfen, 90° Schlauchtülle PN 15

Typ	Typ 1.4305 mit Entriegelungssicherung	kompatibel zu Hasco	Anschluss	absperrend
Messing				
KDTS 990 BA	KDTS 990 BA ES	Z80/9/90	Schlauch-Ø 9 mm	ja
KDTS 990 OV	KDTS 990 OV ES	Z801/9/90	Schlauch-Ø 9 mm	
KDTSP 1090 BA	---		Steckschlauch Ø 9,5 mm (GSP 10 ***)	ja
KDTSP 1090 OV	---		Steckschlauch Ø 9,5 mm (GSP 10 ***)	

*** bitte Farbe eintragen

Kupplungsdosen 9 mm Zapfen, Außengewinde gerade PN 15

Typ	Typ 1.4305 mit Entriegelungssicherung	kompatibel zu Hasco	Anschluss	absperrend
Messing				
KDTG 9/M14 BA	KDTG 9/M14 BA ES	Z807/9/14x1,5	M 14 x 1,5	ja
KDTG 9/M14 OV	KDTG 9/M14 OV ES	Z808/9/14x1,5	M 14 x 1,5	
KDTG 9/14 BA	KDTG 9/14 BA ES	Z82/9/1/4	G 1/4"	ja
KDTG 9/14 OV	KDTG 9/14 OV ES	Z808/9/1/4 ¹⁾	G 1/4"	

¹⁾ Bauform wie Z82/9/R1/4

Kupplungsdosen 9 mm Zapfen, Außengewinde 45° PN 15

Typ	Typ 1.4305 mit Entriegelungssicherung	kompatibel zu Hasco	Anschluss	absperrend
Messing				
KDTG 9/M1445 BA	KDTG 9/M1445 BA ES	Z807/9/14x1,5/45	M 14 x 1,5	ja
KDTG 9/M1445 OV	KDTG 9/M1445 OV ES	Z808/9/14x1,5/45	M 14 x 1,5	

Kupplungsdosen 9 mm Zapfen, Außengewinde 90° PN 15

Typ	Typ 1.4305 mit Entriegelungssicherung	kompatibel zu Hasco	Anschluss	absperrend
Messing				
KDTG 9/M1490 BA	KDTG 9/M1490 BA ES	Z807/9/14x1,5/90	M 14 x 1,5	ja
KDTG 9/M1490 OV	KDTG 9/M1490 OV ES	Z808/9/14x1,5/90	M 14 x 1,5	

** Namen und Bezeichnungen sind z. T. eingetragene Warenzeichen der jeweiligen Hersteller.

Alle Angaben verstehen sich als unverbindliche Richtwerte! Für nicht schriftlich bestätigte Datenauswahl übernehmen wir keine Haftung. Druckangaben beziehen sich, soweit nicht anders angegeben, auf Flüssigkeiten der Gruppe II bei +20°C.

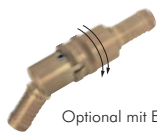

Optional mit Entriegelungssicherung

Temperierkupplungen bis +160°C

Verschlusskupplungsdosen 9 mm Zapfen

PN 15

Typ	
Messing	
KDTV 9	



Kupplungsstecker 9 mm Zapfen, Schlauchtülle

PN 15

Typ	Typ	kompatibel	Anschluss
Messing	1.4305	zu Hasco	
KSTS 9	KSTS 9 ES	Z83/9	Schlauch-Ø 9 mm
KTSP 10	---		Steckschlauch Ø 9,5 mm (GSP 10 ***)

*** bitte Farbe eintragen

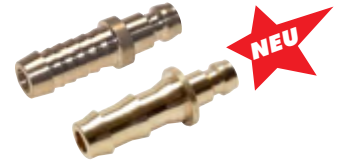

Kupplungsstecker 9 mm Zapfen, Außengewinde

PN 15

Typ	Typ	kompatibel	Anschluss	
Messing	1.4305	zu Hasco		absperrend
KSTG 9/M8	KSTG 9/M8 ES	Z81/9/8x0,75	M 8 x 0,75	
KSTG 9/M10	KSTG 9/M10 ES	Z81/9/10x1	M 10 x 1	
KSTG 9/M14	KSTG 9/M14 ES	Z81/9/14x1,5	M 14 x 1,5	
KSTG 9/M14 BA	KSTG 9/M14 BA ES	Z811/9/14x1,5	M 14 x 1,5	ja
KSTG 9/18	KSTG 9/18 ES	Z81/9/R1/8	G 1/8"	
KSTG 9/14	KSTG 9/14 ES	Z81/9/R1/4	G 1/4"	
KSTG 9/14 BA	KSTG 9/14 BA ES	Z811/9/R1/4	G 1/4"	ja



Typ absperrend

Kupplungsstecker 9 mm Zapfen, Außengewinde 90°

PN 15

Typ	kompatibel	Anschluss
Messing	zu Hasco	
KSTGW 9/M8	Z81/9/M8x0,75/90	M 8 x 0,75
KSTGW 9/M10	Z81/9/M10x1/90	M 10 x 1
KSTGW 9/18	Z81/9/R1/8/90	R 1/8"



Kupplungsstecker 9 mm Zapfen, Rohr

PN 15

Typ	kompatibel	Anschluss
Messing	zu Hasco	
KSTR 9/63		Rohr-Ø 10 mm, 63 mm lang ¹⁾
KSTR 9/63-8	Z90/9x63	Rohr-Ø 8 mm, 63 mm lang ¹⁾
KSTR 9/100		Rohr-Ø 10 mm, 100 mm lang ¹⁾
KSTR 9/100-8	Z90/9x100	Rohr-Ø 8 mm, 100 mm lang ¹⁾
KSTR 9/120	Z90/9x120	Rohr-Ø 10 mm, 120 mm lang ¹⁾
KSTR 9/240	Z90/9x240	Rohr-Ø 10 mm, 240 mm lang ¹⁾
KSTR 9/360	Z90/9x360	Rohr-Ø 10 mm, 360 mm lang ¹⁾

¹⁾ Länge über alles gemessen



Verbindungsstecker 9 mm Zapfen

PN 15

Typ	Anschluss
Messing	
KSTST 9/9	Stecker mit 9 mm Anschlüssen
KSTST 9/13	Stecker mit 9/13 mm Anschluss



LOCTITE
Flüssigdichtungen,
Dichtringe & Bänder
ab Seite 908

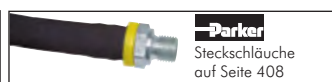

Parker
Steckschläuche
auf Seite 408



Stix 6000 - DAMPF
Dampfschläuche
ab Seite 337

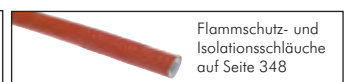

Flammschutz- und
Isolationsschläuche
auf Seite 348

Alle Angaben verstehen sich als unverbindliche Richtwerte! Für nicht schriftlich bestätigte Datenauswahl übernehmen wir keine Haftung. Druckangaben beziehen sich, soweit nicht anders angegeben, auf Flüssigkeiten der Gruppe II bei +20°C.

Temperierkupplungen bis +160°C

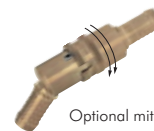

Optional mit Entriegelungssicherung

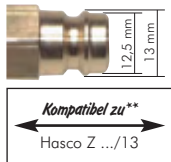

Kupplungen mit 13 mm Zapfen für Wasser, Öl und Luft bis +160°C PN 15

Werkstoffe: Anschluss, Ventil, Ventilkörper und Entriegelungshülse: Messing oder 1.4305, Feder, Sprengring und Verriegelungskugeln: Edelstahl, Dichtungen: Viton (PTFE-beschichtet)

Temperaturbereich: -20°C bis max. +160°C

Betriebsdruck: 0 bis 15 bar

Einsatzbereiche: Für flüssige Medien mit Temperaturen bis +160°C, z.B. für Kühlkreisläufe an Kunststoffmaschinen (200°C auf Anfrage)

Optional: mit Entriegelungssicherung (ist bei Edelstahlkupplung Standard) -S

Zur leichteren Unterscheidung der Messingkupplungen:

Kupplungsdose:

Schiebehülse aus Messing blank → absperrend

Schiebehülse aus Messing vernickelt → ohne Ventil

Kupplungsstecker:

Stecker aus Messing blank → metrisches Gewinde

Stecker aus Messing vernickelt → zölliges Gewinde



Nur folgende Paarungen von Kupplungsdose und Kupplungsstecker sind möglich:

- Kupplungsdose ohne Ventil OV mit Kupplungsstecker ohne Ventil
- Kupplungsdose absperrend BA mit Kupplungsstecker mit und ohne Ventil

Kupplungsdosen 13 mm Zapfen, gerade Schlauchtüle PN 15

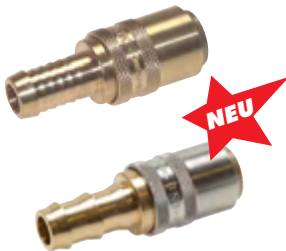

Typ	Typ 1.4305 mit Entriegelungssicherung	kompatibel zu Hasco	Anschluss	absperrend
Messing				
KDTS 13 BA	KDTS 13 BA ES	Z80/13	Schlauch-Ø 13 mm	ja
KDTS 13 OV	KDTS 13 OV ES	Z801/13	Schlauch-Ø 13 mm	
KDTSP 12 BA	---		Steckschlauch Ø 12,7 mm (GSP 12 ***)	ja
KDTSP 12 OV	---		Steckschlauch Ø 12,7 mm (GSP 12 ***)	

*** bitte Farbe eintragen

Kupplungsdosen 13 mm Zapfen, 45° Schlauchtüle PN 15



Typ	Typ 1.4305 mit Entriegelungssicherung	kompatibel zu Hasco	Anschluss	absperrend
Messing				
KDTS 1345 BA	KDTS 1345 BA ES	Z80/13/45	Schlauch-Ø 13 mm	ja
KDTS 1345 OV	KDTS 1345 OV ES	Z801/13/45	Schlauch-Ø 13 mm	
KDTSP 1245 BA	---		Steckschlauch Ø 12,7 mm (GSP 12 ***)	ja
KDTSP 1245 OV	---		Steckschlauch Ø 12,7 mm (GSP 12 ***)	

*** bitte Farbe eintragen

Kupplungsdosen 13 mm Zapfen, 90° Schlauchtüle PN 15

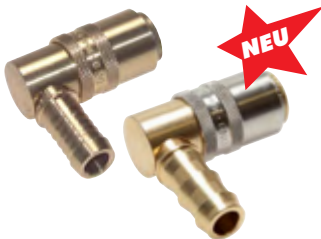

Typ	Typ 1.4305 mit Entriegelungssicherung	kompatibel zu Hasco	Anschluss	absperrend
Messing				
KDTS 1390 BA	KDTS 1390 BA ES	Z80/13/90	Schlauch-Ø 13 mm	ja
KDTS 1390 OV	KDTS 1390 OV ES	Z801/13/90	Schlauch-Ø 13 mm	
KDTSP 1290 BA	---		Steckschlauch Ø 12,7 mm (GSP 12 ***)	ja
KDTSP 1290 OV	---		Steckschlauch Ø 12,7 mm (GSP 12 ***)	

*** bitte Farbe eintragen

Kupplungsdosen 13 mm Zapfen, Außengewinde gerade PN 15



Typ Messing G3/8"

Typ	Typ 1.4305 mit Entriegelungssicherung	kompatibel zu Hasco	Anschluss	absperrend
Messing				
KDTG 13/M16 BA	KDTG 13/M16 BA ES	Z807/13/16x1,5	M 16 x 1,5	ja
KDTG 13/M16 OV	KDTG 13/M16 OV ES	Z808/13/16x1,5	M 16 x 1,5	
KDTG 13/38 BA	KDTG 13/38 BA ES	Z82/13/R3/8	G 3/8"	ja
KDTG 13/38 OV	KDTG 13/38 OV ES	Z808/13/R3/8 ¹⁾	G 3/8"	
KDTG 13/12 BA	---		G 1/2"	ja
KDTG 13/12 OV	---		G 1/2"	

¹⁾ Bauform wie Z82/13/R3/8

Kupplungsdosen 13 mm Zapfen, Außengewinde 45° PN 15



Typ	Typ 1.4305 mit Entriegelungssicherung	kompatibel zu Hasco	Anschluss	absperrend
Messing				
KDTG 13/M1645 BA	KDTG 13/M1645 BA ES	Z807/13/16x1,5/45	M 16 x 1,5	ja
KDTG 13/M1645 OV	KDTG 13/M1645 OV ES	Z808/13/16x1,5/45	M 16 x 1,5	

** Namen und Bezeichnungen sind z. T. eingetragene Warenzeichen der jeweiligen Hersteller.

Alle Angaben verstehen sich als unverbindliche Richtwerte! Für nicht schriftlich bestätigte Datenauswahl übernehmen wir keine Haftung. Druckangaben beziehen sich, soweit nicht anders angegeben, auf Flüssigkeiten der Gruppe II bei +20°C.

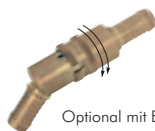

Optional mit Entriegelungssicherung

Temperierkupplungen bis +160°C

Kupplungs Dosen 13 mm Zapfen, Außengewinde 90°

PN 15

Typ	Typ 1.4305 mit Entriegelungssicherung	kompatibel zu Hasco	Anschluss	absperrend
Messing				
KDTG 13/M1690 BA	KDTG 13/M1690 BA ES	Z807/13/16x1,5/90	M 16 x 1,5	ja
KDTG 13/M1690 OV	KDTG 13/M1690 OV ES	Z808/13/16x1,5/90	M 16 x 1,5	

Verschlusskupplungs Dosen 13 mm Zapfen

PN 15

Typ	Messing
KDTV 13	

Kupplungsstecker 13 mm Zapfen, Schlauchtülle

PN 15

Typ	Typ 1.4305 mit Entriegelungssicherung	kompatibel zu Hasco	Anschluss
Messing			
KSTS 13	KSTS 13 ES	Z83/13	Schlauch-Ø 13 mm
KSTSP 12	---		Steckschlauch Ø 12,7 mm (GSP 12 ***)

*** bitte Farbe eintragen

Kupplungsstecker 13 mm Zapfen, Außengewinde

PN 15

Typ	Typ 1.4305 mit Entriegelungssicherung	kompatibel zu Hasco	Anschluss	absperrend
Messing				
KSTG 13/M14	KSTG 13/M14 ES	Z81/13/14x1,5	M 14 x 1,5	
KSTG 13/M14 BA	---	Z811/13/14x1,5	M 14 x 1,5	ja
KSTG 13/M16	KSTG 13/M16 ES	Z81/13/16x1,5	M 16 x 1,5	
KSTG 13/M16 BA	KSTG 13/M16 BA ES	Z811/13/16x1,5	M 16 x 1,5	ja
KSTG 13/18	---	Z81/13/R1/8	G 1/8"	
KSTG 13/14	KSTG 13/14 ES	Z81/13/R1/4	G 1/4"	
KSTG 13/14 BA	---	Z811/13/R1/4	G 1/4"	ja
KSTG 13/38	KSTG 13/38 ES	Z81/13/R3/8	G 3/8"	
KSTG 13/38 BA	KSTG 13/38 BA ES	Z811/13/R3/8	G 3/8"	ja
KSTG 13/12	KSTG 13/12 ES	Z81/13/R1/2	G 1/2"	

Kupplungsstecker 13 mm Zapfen, Außengewinde 90°

PN 15

Typ	kompatibel zu Hasco	Anschluss
Messing		
KSTGW 13/M14	Z81/13/M14x1,5/90	M 14 x 1,5
KSTGW 13/14	Z81/9/R1/4/90	R 1/4"
KSTGW 13/38	Z81/9/R3/8/90	R 3/8"

Kupplungsstecker 13 mm Zapfen, Rohr

PN 15

Typ	kompatibel zu Hasco	Anschluss
Messing		
KSTR 13/150	Z90/13x150	Rohr-Ø 14 mm, 150 mm lang ¹⁾
KSTR 13/300	Z90/13x300	Rohr-Ø 14 mm, 300 mm lang ¹⁾

¹⁾ Länge über alles gemessen

Verbindungsstecker 13 mm Zapfen

PN 15

Typ	Anschluss
Messing	
KSTST 9/13	Stecker mit 9/13 mm Anschluss
KSTST 13/13	Stecker mit 13 mm Anschlüssen



NEU

3



Typ absperrend



Thermometer
ab Seite 619



Temperatur-
schalter
ab Seite 624



Parker
Steckschläuche
auf Seite 408



Kugelhähne
ab Seite 430

Alle Angaben verstehen sich als unverbindliche Richtwerte! Für nicht schriftlich bestätigte Datenauswahl übernehmen wir keine Haftung. Druckangaben beziehen sich, soweit nicht anders angegeben, auf Flüssigkeiten der Gruppe II bei +20°C.

Temperierkupplungen bis +160°C

3



Innengewinderohre für Temperieranwendungen					PN 15
Typ	Kompatibel zu	Gewinde innen	Rohr-Ø außen	Rohr-Ø innen	Länge
ASR M14-120	Z906/9x120/14x1,5	M 14 x 1,5	10	6	120
ASR M16-150	Z906/13x150/16x1,5	M 16 x 1,5	14	9	150



Aufschraubtüllen mit metrischem Gewinde				PN 16
Typ	Gewinde	Schlauch-Ø innen	SW	
AST M89 MS	M 8	9	12	
AST M149 MS	M 14 x 1,5	9	17	
AST M1613 MS	M 16 x 1,5	13	22	
AST M2419 MS	M 24 x 1,5	19	30	



Gewindetüllen mit metrischem Gewinde				PN 16
Typ	Gewinde	Schlauch-Ø innen	SW	
GT M86 MS NEU	M 8 x 0,75	6	11	
GT M89 MS	M 8 x 0,75	9	11	
GT M109 MS	M 10 x 1	9	11	
GT M1213 MS	M 12 x 1,5	13	15	
GT M1413 MS	M 14 x 1,5	13	15	
GT M1613 MS	M 16 x 1,5	13	17	
GT M2419 MS	M 24 x 1,5	19	27	



Winkel-Gewindetüllen mit zölligem und metrischem Gewinde				PN 16
Typ	Gewinde	Schlauch-Ø innen	SW	
zöllige Gewinde				
GTW 189 MS	R 1/8"	9	15	
GTW 1413 MS	R 1/4"	13	17	
GTW 1219 MS	R 1/2"	19	24	
metrische Gewinde				
GTW M89 MS	M 8 x 0,75	9	15	
GTW M109 MS	M 10 x 1	9	15	
GTW M1413 MS	M 14 x 1,5	13	17	
GTW M2419 MS	M 24 x 1,5	19	24	



Reduziernippel mit metrischem Gewinde					PN 16
Typ	Gewinde außen	Gewinde innen	SW	Länge	
RN M14-M10 MS	M 14 x 1,5	M 10 x 1	17	4	
RN M18-M14 MS NEU	M 18 x 1,5	M 14 x 1,5	22	5	
RN M24-M16 MS	M 24 x 1,5	M 16 x 1,5	27	8	



Doppelnippel mit metrischem Gewinde/G-Gewinde und metrischem Gewinde				PN 16
Typ	Gewinde G 1	Gewinde G 2	SW	
zöllige/metrische Gewinde				
DN 14-M14 MS	G 1/4"	M 14 x 1,5	17	
DN 14-M16 MS NEU	G 1/4"	M 16 x 1,5	19	
DN 38-M14 MS NEU	G 3/8"	M 14 x 1,5	19	
DN 38-M16 MS	G 3/8"	M 16 x 1,5	19	
DN 12-M24 MS	G 1/2"	M 24 x 1,5	27	
metrische/metrische Gewinde				
DN M14-M14 MS	M 14 x 1,5	M 14 x 1,5	17	
DN M16-M14 MS NEU	M 16 x 1,5	M 14 x 1,5	17	
DN M16-M16 MS	M 16 x 1,5	M 16 x 1,5	19	
DN M24-M24 MS	M 24 x 1,5	M 24 x 1,5	27	



Reduziermuffen mit zölligem und metrischem Gewinde					PN 16
Typ	Gewinde G 1	Gewinde G 2	Länge	SW	
MU 12-M14 MS	G 1/2"	M 14 x 1,5	24	27	
MU 12-M16 MS	G 1/2"	M 16 x 1,5	24	27	
MU 34-M14 MS	G 3/4"	M 14 x 1,5	28	32	
MU 34-M16 MS	G 3/4"	M 16 x 1,5	28	32	



Kühlmittelschläuche ab Seite 398



Augenschutz ab Seite 952

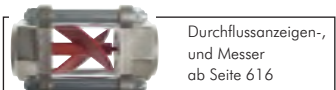

Durchflussanzeiger- und Messer ab Seite 616

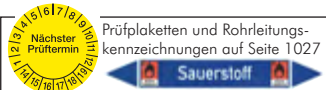



Prüfplaketten und Rohrleitungs-kennzeichnungen auf Seite 1027



OKS Reiniger und Wartungsprodukte ab Seite 930

Alle Angaben verstehen sich als unverbindliche Richtwerte! Für nicht schriftlich bestätigte Datenauswahl übernehmen wir keine Haftung. Druckangaben beziehen sich, soweit nicht anders angegeben, auf Flüssigkeiten der Gruppe II bei +20°C.

Temperierkupplungen bis +160°C

Verschlussstopfen mit Innensechskant ohne Bund						PN 16/40
Typ 16 bar MS vernickelt	Typ 16 bar Messing	Typ 40 bar 1.4571 	Gewinde	Typ 16 bar* Messing 	Gewinde	
zöllig						
VS 18 K MSV	VS 18 K MS	VS 18 K ES	R 1/8"	VS 18 MS OB	G 1/8"	
VS 14 K MSV	VS 14 K MS	VS 14 K ES	R 1/4"	VS 14 MS OB	G 1/4"	
VS 38 K MSV	VS 38 K MS	VS 38 K ES	R 3/8"	VS 38 MS OB	G 3/8"	
VS 12 K MSV	VS 12 K MS	VS 12 K ES	R 1/2"	VS 12 MS OB	G 1/2"	
---	VS 34 K MS	VS 34 K ES	R 3/4"	---	---	
---	VS 10 K MS	VS 10 K ES	R 1"	---	---	
---	---	VS 114 K ES	R 1 1/4"	---	---	
---	---	VS 112 K ES	R 1 1/2"	---	---	
metrisch						
---	VS M8 K MS	VS M8 K ES	M8 x 0,75 (kon)	VS M8 MS OB	M 8 x 0,75	
---	VS M10 K MS	VS M10 K ES	M10 x 1 (kon)	VS M10 MS OB	M 10 x 1	
---	VS M12 K MS	VS M12 K ES	M12 x 1,5 (kon)	VS M12 MS OB	M 12 x 1,5	
---	VS M14 K MS	VS M14 K ES	M14 x 1,5 (kon)	VS M14 MS OB	M 14 x 1,5	

* muss mit Dichtmittel eingedichtet werden!

906

... auch metrisch



Gewindedichtungen

Flüssige Gewindedichtungen für Metall

Typ Loctite	Typ Loxead**	Gewinde- größe	Sofort- dichtheit	Aushärtege- schwindigkeit	Beschreibung
niedrige Festigkeit (Temperaturbereich: -55°C bis max. +150°C)					
511/50	18.10/50	50 ml	bis 2"	nein	mittel
511/250	18.10/250	250 ml			
mittlere Festigkeit (Temperaturbereich: -55°C bis max. +150°C)					
542/10	53.14/10	10 ml	bis 3/4"	nein	mittel
542/50	53.14/50	50 ml			
542/250	53.14/250	250 ml			
572/50	---	50 ml	bis 3"	nein	extrem
572/250	---	250 ml			langsam
577/50	58.11/50	50 ml	bis 3"	ja	mittel
577/250	58.11/250	250 ml			
hohe Festigkeit (Temperaturbereich: -55°C bis max. +150°C)					
586/50	---	50 ml	bis 2"	nein	mittel
586/250	---	250 ml			

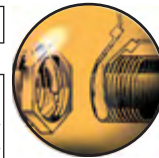

Dichtfaden für Metall und Kunststoff

Typ Loctite	Typ Alternativ***	Gewinde- größe	Sofort- dichtheit	Beschreibung
niedrige Festigkeit (Temperaturbereich: -20°C bis max. +130°C)				
55/50**	---	50 m	bis 4"	ja
55/150**	---	150 m	bis 4"	ja
---	DB 55/175	175 m	bis 4"	ja

Sticks langsam aushärtend

Typ Loctite	Gewinde- größe	Sofort- dichtheit	Aushärtege- schwindigkeit	Beschreibung
niedrige Festigkeit (Temperaturbereich: -55°C bis max. +130°C)				
561/19	19 g	bis 3"	ja	schnell



** ähnliche Eigenschaften (Technische Daten siehe ab Seite 914 oder fordern Sie diese bei uns an.)

*** ähnliche Eigenschaften (Technische Daten siehe auf Seite 908 oder fordern Sie diese bei uns an.)

Alle Angaben verstehen sich als unverbindliche Richtwerte! Für nicht schriftlich bestätigte Datenauswahl übernehmen wir keine Haftung. Druckangaben beziehen sich, soweit nicht anders angegeben, auf Flüssigkeiten der Gruppe II bei +20°C.

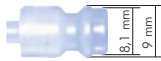

Kunststoff-Kupplungen NW 5

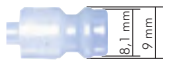

Kompatibel zu*
 ↳ Rectus 21, 90
 ↳ Camozzi
 ↳ EWO
 ↳ KANI

Kupplungen aus POM/PVDF NW 5

Werkstoffe: Körper: POM schwarz, Federn und Ventil: Edelstahl 1.4310, Dichtung: NBR
 Temperaturbereich: -20°C bis max. +80°C
 Betriebsdruck: 0 bis 10 bar
alternativ
 Werkstoffe: Körper: PVDF weiß, Federn und Ventil: Edelstahl 1.4571, Dichtung: Viton
 Temperaturbereich: -20°C bis max. +120°C
 Betriebsdruck: 0 bis 8 bar



Stecker offen
 Standard

Stecker absperrend
 BA-Ausführung



Nur folgende Paarungen von Kupplungsdose und Kupplungsstecker sind möglich:

- Kupplungsdose Standard absperrend ↔ mit Kupplungsstecker Standard (ohne Ventil) ←
- Kupplungsdose Standard absperrend ↔ mit Kupplungsstecker absperrend BA ←
- Nicht mit Standardkupplungen NW 5 kombinierbar!

Kupplungsdosen NW 5 aus POM/PVDF, mit Gewindeanschluss

Typ POM	Typ PVDF	Gewinde	Bau-länge
KDG 18 NW5 PO	KDG 18 NW5 PV	G 1/8" (AG)	43
KDG 14 NW5 PO	KDG 14 NW5 PV	G 1/4" (AG)	45
KDGi 18 NW5 PO	KDGi 18 NW5 PV	G 1/8" (IG)	53
KDGi 14 NW5 PO	KDGi 14 NW5 PV	G 1/4" (IG)	39

Kupplungsdosen NW 5 aus POM/PVDF mit Schlauchanschluss

Typ POM	Typ PVDF	Schlauch Ø	Bau-länge
KDS 4 NW5 PO	KDS 4 NW5 PV	4 (innen)	60
KDS 6 NW5 PO	KDS 6 NW5 PV	6 (innen)	60
KDK 4 NW5 PO	KDK 4 NW5 PV	6 x 4 (a x i)	56
KDK 6 NW5 PO	KDK 6 NW5 PV	8 x 6 (a x i)	56

Kupplungsdosen NW 5 aus POM/PVDF mit Schlauchanschluss u. Schottgewinde

Typ POM	Typ PVDF	Schlauch Ø	Befestigungs-gewinde	E max.	Bau-länge
KDSS 4 NW5 PO	KDSS 4 NW5 PV	4 (innen)	M 10 x 1	13	74
KDSS 6 NW5 PO	KDSS 6 NW5 PV	6 (innen)	M 12 x 1	13	74
KDKS 4 NW5 PO	KDKS 4 NW5 PV	6 x 4 (a x i)	M 10 x 1	14	68
KDKS 6 NW5 PO	KDKS 6 NW5 PV	8 x 6 (a x i)	M 12 x 1	14	68

Abreiß-Kupplungsdosen NW 5 aus POM/PVDF mit Schlauchanschluss

Anwendung: z.B. Feuerwehr, Krankenwagen u. Busse, die für den Notfall über ein Druckluftsystem fremdversorgt werden.
Kupplung verbinden: Stecker einstecken. **Kupplung lösen:** Am Stecker - Schlauch ziehen, die Kupplung löst selbständig.
Einbau: Die Kupplung muß mit dem Schottgewinde befestigt und durch einen elastischem Schlauch versorgt werden, um die Abreißfunktion zu gewährleisten.

Typ POM	Typ PVDF	Schlauch Ø	Befestigungs-gewinde	E max.	Bau-länge
KDSAK 4 NW5 PO	KDSAK 4 NW5 PV	4 (innen)	M 25 x 1	15	60
KDSAK 6 NW5 PO	KDSAK 6 NW5 PV	6 (innen)	M 25 x 1	15	60
KDKAK 4 NW5 PO	KDKAK 4 NW5 PV	6 x 4 (a x i)	M 25 x 1	15	56
KDKAK 6 NW5 PO	KDKAK 6 NW5 PV	8 x 6 (a x i)	M 25 x 1	15	56

Kupplungsstecker NW 5 aus POM/PVDF, mit Gewindeanschluss - offen und absperrend

Typ Standard offen POM	Typ Standard offen PVDF	Typ absperrend POM	Typ absperrend PVDF	Gewinde
KSG 18 NW5 PO	KSG 18 NW5 PV	KSG 18 NW5 PO BA	KSG 18 NW5 PV BA	G 1/8" (AG)
KSG 14 NW5 PO	KSG 14 NW5 PV	KSG 14 NW5 PO BA	KSG 14 NW5 PV BA	G 1/4" (AG)
KSGi 18 NW5 PO	KSGi 18 NW5 PV	KSGi 18 NW5 PO BA	KSGi 18 NW5 PV BA	G 1/8" (IG)
KSGi 14 NW5 PO	KSGi 14 NW5 PV	KSGi 14 NW5 PO BA	KSGi 14 NW5 PV BA	G 1/4" (IG)

Kupplungsstecker NW 5 aus POM/PVDF mit Schlauchanschluss - offen und absperrend

Typ Standard offen POM	Typ Standard offen PVDF	Typ absperrend POM	Typ absperrend PVDF	Schlauch-Ø
KSS 4 NW5 PO	KSS 4 NW5 PV	KSS 4 NW5 PO BA	KSS 4 NW5 PV BA	4 (innen)
KSS 6 NW5 PO	KSS 6 NW5 PV	KSS 6 NW5 PO BA	KSS 6 NW5 PV BA	6 (innen)
KSK 4 NW5 PO	KSK 4 NW5 PV	KSK 4 NW5 PO BA	KSK 4 NW5 PV BA	6 x 4 (a x i)
KSK 6 NW5 PO	KSK 6 NW5 PV	KSK 6 NW5 PO BA	KSK 6 NW5 PV BA	8 x 6 (a x i)

Kupplungsstecker NW 5 aus POM/PVDF mit Schottgewinde - offen und absperrend

Typ Standard offen POM	Typ Standard offen PVDF	Typ absperrend POM	Typ absperrend PVDF	Schlauch Ø	Gewinde	E max.
KSSS 4 NW5 PO	KSSS 4 NW5 PV	KSSS 4 NW5 PO BA	KSSS 4 NW5 PV BA	4 (innen)	M10x1	10
KSSS 6 NW5 PO	KSSS 6 NW5 PV	KSSS 6 NW5 PO BA	KSSS 6 NW5 PV BA	6 (innen)	M12x1	10
KSKS 4 NW5 PO	KSKS 4 NW5 PV	KSKS 4 NW5 PO BA	KSKS 4 NW5 PV BA	6 x 4	M10x1	10
KSKS 6 NW5 PO	KSKS 6 NW5 PV	KSKS 6 NW5 PO BA	KSKS 6 NW5 PV BA	8 x 6	M12x1	10

* Namen und Bezeichnungen sind z. T. eingetragene Warenzeichen der jeweiligen Hersteller.

Alle Angaben verstehen sich als unverbindliche Richtwerte! Für nicht schriftlich bestätigte Datenauswahl übernehmen wir keine Haftung. Druckangaben beziehen sich, soweit nicht anders angegeben, auf Flüssigkeiten der Gruppe II bei +20°C.

Kunststoff-Kupplungen NW 7,2



Kupplungen aus POM/PVDF NW 7,2

Werkstoffe: Körper: POM schwarz, Federn und Ventil: Edelstahl 1.4310, Dichtung: NBR
Temperaturbereich: -20°C bis max. +80°C
Betriebsdruck: 0 bis 10 bar
alternativ
Werkstoffe: Körper: PVDF weiß, Federn und Ventil: Edelstahl 1.4571, Dichtung: Viton
Temperaturbereich: -20°C bis max. +120°C
Betriebsdruck: 0 bis 8 bar



Stecker offen
Standard

Stecker absperrend
BA-Ausführung



Nur folgende Paarungen von Kupplungsdose und Kupplungsstecker sind möglich:

- Kupplungsdose Standard absperrend mit Kupplungsstecker Standard (ohne Ventil) ←
- Kupplungsdose Standard absperrend mit Kupplungsstecker absperrend BA ←
- Nicht mit Standardkupplungen NW 7,2 kombinierbar!

Kupplungsdosen NW 7,2 aus POM/PVDF, mit Gewindeanschluss

Typ POM	Typ PVDF	Gewinde	Bau- länge
KDG 14 NW7 PO	KDG 14 NW7 PV	G 1/4" (AG)	60
KDG 38 NW7 PO	KDG 38 NW7 PV	G 3/8" (AG)	60
KDG 12 NW7 PO	KDG 12 NW7 PV	G 1/2" (AG)	60
KDGi 14 NW7 PO	KDGi 14 NW7 PV	G 1/4" (IG)	64
KDGi 38 NW7 PO	KDGi 38 NW7 PV	G 3/8" (IG)	48
KDGi 12 NW7 PO	KDGi 12 NW7 PV	G 1/2" (IG)	67

Kupplungsdosen NW 7,2 aus POM/PVDF mit Schlauchanschluss

Typ POM	Typ PVDF	Schlauch Ø innen	Bau- länge
KDS 6 NW7 PO	KDS 6 NW7 PV	6	81
KDS 9 NW7 PO	KDS 9 NW7 PV	9	81
KDS 13 NW7 PO	KDS 13 NW7 PV	13	81

Kupplungsstecker NW 7,2 aus POM/PVDF, mit Gewindeanschluss - Standard offen

Typ Standard offen POM	Typ Standard offen PVDF	Gewinde	Bau- länge
KSG 14 NW7 PO	KSG 14 NW7 PV	G 1/4" (AG)	38,5
KSG 38 NW7 PO	KSG 38 NW7 PV	G 3/8" (AG)	38,5
KSG 12 NW7 PO	KSG 12 NW7 PV	G 1/2" (AG)	41,5
KSGi 14 NW7 PO	KSGi 14 NW7 PV	G 1/4" (IG)	35,5
KSGi 38 NW7 PO	KSGi 38 NW7 PV	G 3/8" (IG)	35,5
KSGi 12 NW7 PO	KSGi 12 NW7 PV	G 1/2" (IG)	38,5

Kupplungsstecker NW 7,2 aus POM/PVDF mit Schlauchanschluss - Standard offen

Typ Standard offen POM	Typ Standard offen PVDF	Schlauch Ø innen	Bau- länge
KSS 6 NW7 PO	KSS 6 NW7 PV	6	47
KSS 9 NW7 PO	KSS 9 NW7 PV	9	47
KSS 13 NW7 PO	KSS 13 NW7 PV	13	50

Kupplungsstecker NW 7,2 aus POM/PVDF, mit Gewindeanschluss - absperrend

Typ absperrend POM	Typ absperrend PVDF	Gewinde	Bau- länge
KSG 14 NW7 PO BA	KSG 14 NW7 PV BA	G 1/4" (AG)	55
KSG 38 NW7 PO BA	KSG 38 NW7 PV BA	G 3/8" (AG)	51,5
KSG 12 NW7 PO BA	KSG 12 NW7 PV BA	G 1/2" (AG)	58
KSGi 14 NW7 PO BA	KSGi 14 NW7 PV BA	G 1/4" (IG)	48
KSGi 38 NW7 PO BA	KSGi 38 NW7 PV BA	G 3/8" (IG)	48
KSGi 12 NW7 PO BA	KSGi 12 NW7 PV BA	G 1/2" (IG)	53

Kupplungsstecker NW 7,2 aus POM/PVDF mit Schlauchanschluss - absperrend

Typ absperrend POM	Typ absperrend PVDF	Schlauch Ø innen	Bau- länge
KSS 6 NW7 PO BA	KSS 6 NW7 PV BA	6	66
KSS 9 NW7 PO BA	KSS 9 NW7 PV BA	9	66
KSS 13 NW7 PO BA	KSS 13 NW7 PV BA	13	66

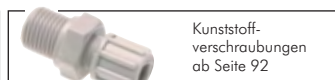

Alle Angaben verstehen sich als unverbindliche Richtwerte! Für nicht schriftlich bestätigte Datenauswahl übernehmen wir keine Haftung. Druckangaben beziehen sich, soweit nicht anders angegeben, auf Flüssigkeiten der Gruppe II bei +20°C.

Hydraulik-Kupplungen

... für den Maschinenbau

Hydraulik-Kupplungen mit Innengewinde

ISO 7241-1 B

Werkstoffe: Gehäuse: Stahl verzinkt, Dichtung: O-Ring: NBR, Stützring: Teflon
 Temperaturbereich: -25°C bis +120°C
 Optional: NPT-Gewinde -NPT

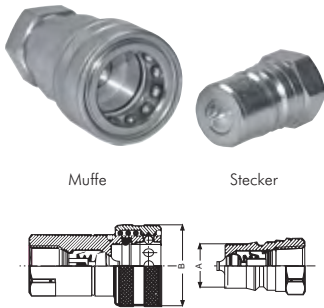

Typ Muffe	Typ Stecker	Innen-gewinde	PN	Ø A	Ø B	Nenn-weite
VAM 18 ST	VAS 18 ST	G 1/8"	400 bar	10,8	23	5
VAM 14 ST	VAS 14 ST	G 1/4"	350 bar	14,2	28	6
VAM 38 ST	VAS 38 ST	G 3/8"	325 bar	19,0	35	10
VAM 12 ST	VAS 12 ST	G 1/2"	250 bar	23,5	44	12
VAM 34 ST	VAS 34 ST	G 3/4"	250 bar	31,5	52	20
VAM 10 ST	VAS 10 ST	G 1"	225 bar	37,7	60	25
VAM 114 ST	VAS 114 ST	G 1 1/4"	120 bar	44,4	75	40
VAM 112 ST	VAS 112 ST	G 1 1/2"	120 bar	44,4	75	40
VAM 20 ST	VAS 20 ST	G 2"	100 bar	63,1	105	50

Typ Ersatzdichtungen*
VAM 18 Di
VAM 14 Di
VAM 38 Di
VAM 12 Di
VAM 34 Di
VAM 10 Di
VAM114112 Di
VAM114112 Di
VAM 20 Di

* O-Ring: Viton, Stützring: Teflon (NW 40 und 50 haben nur einen O-Ring)

Hydraulik-Kupplungen mit Innengewinde

ISO 7241-1 B

Werkstoffe: Gehäuse: 1.4404, Feder: 1.4404, Dichtung: O-Ring: Viton, Stützring: Teflon
 Temperaturbereich: -25°C bis +200°C
 Optional: NPT-Gewinde -NPT

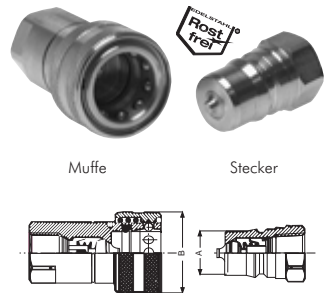

Typ Muffe	Typ Stecker	Innen-gewinde	PN	Ø A	Ø B	Nenn-weite
VAM 18 ES	VAS 18 ES	G 1/8"	300 bar	10,8	23	5
VAM 14 ES	VAS 14 ES	G 1/4"	300 bar	14,2	28	6
VAM 38 ES	VAS 38 ES	G 3/8"	250 bar	19,0	35	10
VAM 12 ES	VAS 12 ES	G 1/2"	250 bar	23,5	44	12
VAM 34 ES	VAS 34 ES	G 3/4"	250 bar	31,5	52	20
VAM 10 ES	VAS 10 ES	G 1"	200 bar	37,7	60	25
VAM 114 ES	VAS 114 ES	G 1 1/4"	110 bar	44,4	75	40
VAM 112 ES	VAS 112 ES	G 1 1/2"	110 bar	44,4	75	40
VAM 20 ES	VAS 20 ES	G 2"	90 bar	63,1	105	50

Typ Ersatzdichtungen*
VAM 18 Di
VAM 14 Di
VAM 38 Di
VAM 12 Di
VAM 34 Di
VAM 10 Di
VAM114112 Di
VAM114112 Di
VAM 20 Di

* O-Ring: Viton, Stützring: Teflon (NW 40 und 50 haben nur einen O-Ring)

Hydraulik-Kupplungen mit Innengewinde

ISO 7241-1 B

Werkstoffe: Gehäuse: Messing, Federn: 1.4310, Dichtung: O-Ring: Viton, Stützring: Teflon
 Temperaturbereich: -25°C bis +200°C
 Optional: NPT-Gewinde -NPT

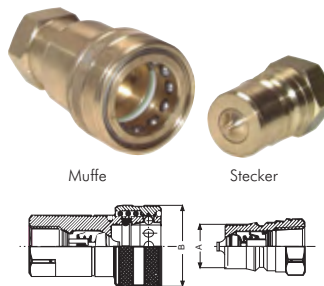

Typ Muffe	Typ Stecker	Innen-gewinde	PN	Ø A	Ø B	Nenn-weite
VAM 18 MS	VAS 18 MS	G 1/8"	250 bar	10,8	23	5
VAM 14 MS	VAS 14 MS	G 1/4"	200 bar	14,2	28	6
VAM 38 MS	VAS 38 MS	G 3/8"	200 bar	19,0	35	10
VAM 12 MS	VAS 12 MS	G 1/2"	200 bar	23,5	44	12
VAM 34 MS	VAS 34 MS	G 3/4"	150 bar	31,5	52	20
VAM 10 MS	VAS 10 MS	G 1"	180 bar	37,7	60	25
VAM 114 MS	VAS 114 MS	G 1 1/4"	100 bar	44,4	75	40
VAM 112 MS	VAS 112 MS	G 1 1/2"	100 bar	44,4	75	40
VAM 20 MS	VAS 20 MS	G 2"	80 bar	63,1	105	50

Typ Ersatzdichtungen*
VAM 18 Di
VAM 14 Di
VAM 38 Di
VAM 12 Di
VAM 34 Di
VAM 10 Di
VAM114112 Di
VAM114112 Di
VAM 20 Di

* O-Ring: Viton, Stützring: Teflon (NW 40 und 50 haben nur einen O-Ring)

Kupplungen absperrend aus POM

ISO 7241-1 B

Werkstoffe: Gehäuse: POM, Ventile: 1.4305, Feder: 1.4310, Kugeln: 1.4401, Dichtung: NBR
 Temperaturbereich: -20°C bis max. +90°C
 Betriebsdruck: siehe Tabelle
 Anwendungsbereiche: Wasser, Druckluft, milde Chemikalien, Trinkwasser, Tinte, Vakuum und Lebensmittelbereich

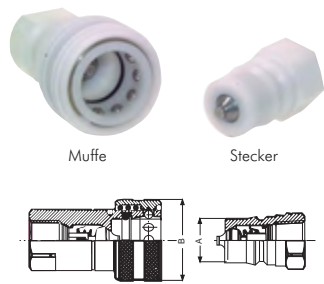

Typ Muffe	Typ Stecker	Innen-gewinde	Betriebsdruck		Ø A	Ø B	Nenn-weite
			bis 50°C	bei 90°C			
KDGi 18 K	KSGi 18 K	G 1/8"	15 bar	7,5 bar	10,8	25	4,3
KDGi 14 K	KSGi 14 K	G 1/4"	15 bar	7,5 bar	14,2	28	6,0
KDGi 38 K	KSGi 38 K	G 3/8"	15 bar	7,5 bar	19,0	35	7,5
KDGi 12 K	KSGi 12 K	G 1/2"	10 bar	5 bar	23,5	44	11
KDGi 34 K	KSGi 34 K	G 3/4"	10 bar	5 bar	31,5	52	13
KDGi 10 K	KSGi 10 K	G 1"	10 bar	5 bar	37,7	60	20

Staubschutz für Steckkupplungen

ISO 7241-1 B



Typ für Muffe	Typ für Stecker	Nenn-weite	für Steckkupplung mit Innengewinde
490622 B	490632 B	6	G 1/4"
490822 B	490832 B	10	G 3/8"
491022 B	491032 B	12	G 1/2"
491322 B	491332 B	20	G 3/4"
491622 B	491632 B	25	G 1"
492022 B	492032 B	40	G 1 1/4"
492522 B	492532 B	40	G 1 1/2"
493222 B	493232 B	50	G 2"

Alle Angaben verstehen sich als unverbindliche Richtwerte! Für nicht schriftlich bestätigte Datenauswahl übernehmen wir keine Haftung. Druckangaben beziehen sich, soweit nicht anders angegeben, auf Flüssigkeiten der Gruppe II bei +20°C.

Konfektionierte Hydraulik- und Waschschräume

Konfektionierte Hochdruckschräume mit 2 Stahlgeflechten

EN 853

Werkstoffe: Synthetischer Innen- und AuBengummi mit zwei geflochtenen Stahldrahteinlagen

Temperaturbereich: -40° bis max. +100°C, kurzzeitig bis max. +120°C

Einsatzbereich: Hochdruckhydrauliksysteme

Beständigkeit: Hydrauliköle auf Mineralölbasis, Luft**, Wasser, Schmier- und Kraftstoffe

Optional: Schlauch für Druckluftanwendungen bis 40 bar -G

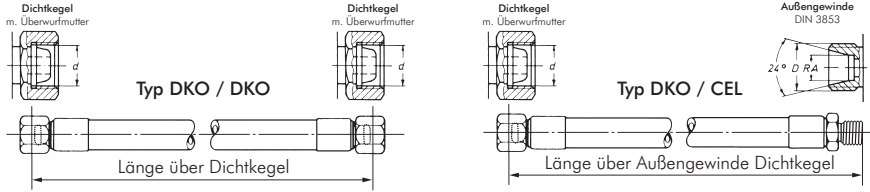

Typ DKO / DKO	Typ DKO / CEL	Rohranschluss	Gewinde d/D	kleinster Biegeradius	Betriebsdruck (bar)
2SN6-6L**	2SN6-6L**-iA	6 L	M 12 x 1,5	100	315
2SN6-8L**	2SN6-8L**-iA	8 L	M 14 x 1,5	100	315
2SN8-10L**	2SN8-10L**-iA	10 L	M 16 x 1,5	115	315
2SN10-12L**	2SN10-12L**-iA	12 L	M 18 x 1,5	130	315
2SN12-15L**	2SN12-15L**-iA	15 L	M 22 x 1,5	180	275
2SN16-18L**	2SN16-18L**-iA	18 L	M 26 x 1,5	200	250
2SN19-22L**	2SN19-22L**-iA	22 L	M 30 x 2,0	240	215
2SN25-28L**	2SN25-28L**-iA	28 L	M 36 x 2,0	300	165

Bestellbeispiel: 2SN6-6L** - **

Standardtyp

Kennzeichen der Optionen:

für Druckluft -G

Wegen einer höheren Flexibilität wird ein 1 SN-Schlauch verwendet. Technische Daten finden Sie auf Seite 411.

gewünschte Schlauchlänge:

300 mm -300	900 mm -900	1500 mm -1500	2200 mm -2200
400 mm -400	1000 mm -1000	1600 mm -1600	2400 mm -2400
500 mm -500	1100 mm -1100	1700 mm -1700	2600 mm -2600
600 mm -600	1200 mm -1200	1800 mm -1800	2800 mm -2800
700 mm -700	1300 mm -1300	1900 mm -1900	3000 mm -3000
800 mm -800	1400 mm -1400	2000 mm -2000	3200 mm -3200

weitere Längen und Größen finden Sie in unserem eShop



Konfektionierte Hochdruckreiniger Waschschräume

Werkstoffe: Synthetischer Innen- und AuBengummi mit einer geflochtenen Stahldrahteinlage

Temperatur: max. +150 °C

Nennendruck: 210 bar

Lieferumfang: Hochdruckreiniger-Waschschräume mit beidseitigem Knickschutz

Verwendung: für Hochdruckreiniger mit hohen Betriebsdrücken und hohen Temperaturen in Verbindung mit handelsüblichen Reinigungsmitteln.

Typ	NW	Länge	Anschluss 1	Anschluss 2
schwarz - Standard				
HRS M22-10	8	10 mtr.	iG M 22 x 1,5 (Kärcher)	iG M 22 x 1,5 (Kärcher)
HRS M22-15	8	15 mtr.	iG M 22 x 1,5 (Kärcher)	iG M 22 x 1,5 (Kärcher)
HRS M22-20	8	20 mtr.	iG M 22 x 1,5 (Kärcher)	iG M 22 x 1,5 (Kärcher)
HRS 38-10	8	10 mtr.	3/8" AG	3/8" AG
HRS 38-15	8	15 mtr.	3/8" AG	3/8" AG
HRS 38-20	8	20 mtr.	3/8" AG	3/8" AG
HRS 12-10	10	10 mtr.	1/2" AG	1/2" AG
HRS 12-15	10	15 mtr.	1/2" AG	1/2" AG
HRS 12-20	10	20 mtr.	1/2" AG	1/2" AG
HRS 12/15L-10	10	10 mtr.	1/2" AG	15 L Überwurfmutter
HRS 12/15L-15	10	15 mtr.	1/2" AG	15 L Überwurfmutter
HRS 12/15L-20	10	20 mtr.	1/2" AG	15 L Überwurfmutter
blau - resistent gegen Fette				
HRS M22-10 BLAU	8	10 mtr.	iG M 22 x 1,5 (Kärcher)	iG M 22 x 1,5 (Kärcher)
HRS M22-15 BLAU	8	15 mtr.	iG M 22 x 1,5 (Kärcher)	iG M 22 x 1,5 (Kärcher)
HRS M22-20 BLAU	8	20 mtr.	iG M 22 x 1,5 (Kärcher)	iG M 22 x 1,5 (Kärcher)
HRS 38-10 BLAU	8	10 mtr.	3/8" AG	3/8" AG
HRS 38-15 BLAU	8	15 mtr.	3/8" AG	3/8" AG
HRS 38-20 BLAU	8	20 mtr.	3/8" AG	3/8" AG
HRS 12-10 BLAU	10	10 mtr.	1/2" AG	1/2" AG
HRS 12-15 BLAU	10	15 mtr.	1/2" AG	1/2" AG
HRS 12-20 BLAU	10	20 mtr.	1/2" AG	1/2" AG
HRS 12/15L-10 BLAU	10	10 mtr.	1/2" AG	15 L Überwurfmutter
HRS 12/15L-15 BLAU	10	15 mtr.	1/2" AG	15 L Überwurfmutter
HRS 12/15L-20 BLAU	10	20 mtr.	1/2" AG	15 L Überwurfmutter



Wir fertigen Ihren Wunschschlauch

innerhalb von EINEM Tag!

• Schläuche ab Seite 411

• Armaturen ab Seite 414

Wir beraten Sie gerne!

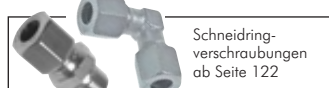
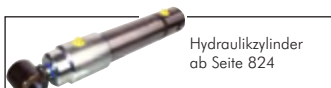

Alle Angaben verstehen sich als unverbindliche Richtwerte! Für nicht schriftlich bestätigte Datenauswahl übernehmen wir keine Haftung. Druckangaben beziehen sich, soweit nicht anders angegeben, auf Flüssigkeiten der Gruppe II bei +20°C.

Hydraulik-Kupplungen

... für Land- und Baumaschinen
... für die Fahrzeugtechnik

Die saubere Hydraulik-Kupplung!

Flat-face Kupplungen mit Innengewinde

ISO 16028

Werkstoffe: Stahl verzinkt, Dichtung: NBR, Stützring: Teflon
Temperaturbereich: -25°C bis max. +125°C

- Vorteile:**
- Kein Schmutz kann eindringen, da die Kupplung an der glatten Oberfläche „flaches Gesicht“ einfach saubergewischt werden kann.
 - Axiale Kräfte können durch die Konstruktion dieser Kupplung gut aufgenommen werden. Besonders geeignet für Verwendung an Hydraulikschläuchen.

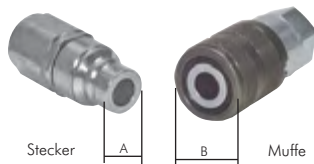

Typ Muffe	Typ Stecker	Gewinde innen	A	B	PN	DN	Baugröße
FFM 18*	FFS 18*	G 1/8"	13,5	25	500 bar	4	0
FFM 14	FFS 14	G 1/4"	16,2	28	350 bar	6	1
FFM 38	FFS 38	G 3/8"	19,7	32	350 bar	10	2
FFM 12/2	FFS 12/2	G 1/2"	19,7	32	350 bar	10	2
FFM 12	FFS 12	G 1/2"	24,5	38	350 bar	12	3
FFM 34/3	FFS 34/3	G 3/4"	24,5	38	350 bar	12	3
FFM 34	FFS 34	G 3/4"	30,0	48	350 bar	16	4
FFM 10/4	FFS 10/4	G 1"	30,0	48	350 bar	16	4
FFM 114	FFS 114	G 1 1/4"	36,0	55	350 bar	18	5
FFM 20*	FFS 20*	G 2"	72,9	103	250 bar	40	8

* nicht ISO

3

Die saubere Hydraulik-Kupplung!

Flat-face Kupplungen mit Innengewinde

übertrifft ISO 16028

Werkstoffe: Stahl verzinkt, Dichtung: NBR
Temperaturbereich: -30°C bis max. +100°C

- Vorteile:**
- Kein Schmutz kann eindringen, da die Kupplungen an der glatten Oberfläche „flaches Gesicht“ einfach saubergewischt werden kann.
 - Axiale Kräfte können durch die Konstruktion dieser Kupplung gut aufgenommen werden. Besonders geeignet für Verwendung an Hydraulikschläuchen.



Typ Muffe	Typ Stecker	Gewinde innen	A	B	PN	DN	Baugröße
FFM 14-C	FFS 14-C	G 1/4"	16,2	28	500 bar	6	1
FFM 38-C	FFS 38-C	G 3/8"	19,7	32	400 bar	10	2
FFM 12/2-C	FFS 12/2-C	G 1/2"	19,7	32	400 bar	10	2
FFM 12-C	FFS 12-C	G 1/2"	24,5	38	400 bar	12	3
FFM 34/3-C	FFS 34/3-C	G 3/4"	24,5	38	400 bar	12	3
FFM 34-C	FFS 34-C	G 3/4"	30,0	48	400 bar	19	4
FFM 10/4-C	FFS 10/4-C	G 1"	30,0	48	400 bar	19	4

NEU



TIPP

Unter Druck kuppelbar

Flat-face Kupplungsstecker mit Druckeliminator

übertrifft ISO 16028

Werkstoffe: Stahl verzinkt, Dichtung: NBR
Temperaturbereich: -30°C bis max. +100°C

- Vorteile:**
- Neben den Vorteilen von Flat-face Kupplungen erlaubt der Flat-face-Stecker mit Druckeliminator ein Kuppeln unter statischem Druck auf der Steckerseite (z.B. bei abgekuppelten Bauteilen, in denen sich ein Druck z.B. durch Sonnenbestrahlung aufgebaut hat).
 - Voll kompatibel zu Flat-face Standardkupplungen



NEU

Typ	Gewinde innen	A	PN	DN	Baugröße
FFS 14 DE	G 1/4"	16,2	500 bar	6	1
FFS 38 DE	G 3/8"	19,7	400 bar	10	2
FFS 12/2 DE	G 1/2"	19,7	400 bar	10	2
FFS 12 DE	G 1/2"	24,5	400 bar	12	3
FFS 34/3 DE	G 3/4"	24,5	400 bar	12	3
FFS 34 DE	G 3/4"	30,0	400 bar	19	4
FFS 10/4 DE	G 1"	30,0	400 bar	19	4

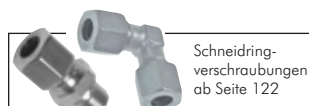

Alle Angaben verstehen sich als unverbindliche Richtwerte! Für nicht schriftlich bestätigte Datenauswahl übernehmen wir keine Haftung. Druckangaben beziehen sich, soweit nicht anders angegeben, auf Flüssigkeiten der Gruppe II bei +20°C.

Flat-face Kupplungen mit Innengewinde aus Edelstahl

ISO 16028

Werkstoffe: 1.4305, Feder: 1.4310, Dichtung: Viton, Stützring: Teflon
Temperaturbereich: -25°C bis max. +200°C

- Vorteile:**
- Kein Schmutz kann eindringen, da die Kupplung an der glatten Oberfläche „flaches Gesicht“ einfach saubergewischt werden kann.
 - Axiale Kräfte können durch die Konstruktion dieser Kupplung gut aufgenommen werden. Besonders geeignet für Verwendung an Hydraulikschläuchen.

Typ Muffe	Typ Stecker	Gewinde innen	A	B	PN	DN	Baugröße
FFM 14 ES	FFS 14 ES	G 1/4"	16,2	28	250 bar	6	1
FFM 38 ES	FFS 38 ES	G 3/8"	19,7	32	250 bar	10	2
FFM 12/2 ES	FFS 12/2 ES	G 1/2"	19,7	32	250 bar	10	2
FFM 12 ES	FFS 12 ES	G 1/2"	24,5	38	250 bar	12	3
FFM 34/3 ES	FFS 34/3 ES	G 3/4"	24,5	38	250 bar	12	3
FFM 10/4 ES	FFS 10/4 ES	G 1"	30,0	48	250 bar	16	4

Die saubere Hydraulik-Kupplung!

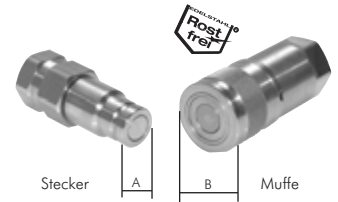

Flat-face Kupplungen mit Innengewinde aus Edelstahl

ISO 16028

Werkstoffe: 1.4305, Feder: 1.4310, Dichtung: Viton, Stützring: Teflon
Temperaturbereich: -20°C bis max. +200°C

- Vorteile:**
- Kein Schmutz kann eindringen, da die Kupplung an der glatten Oberfläche „flaches Gesicht“ einfach saubergewischt werden kann.
 - Axiale Kräfte können durch die Konstruktion dieser Kupplung gut aufgenommen werden. Besonders geeignet für Verwendung an Hydraulikschläuchen.

Typ Muffe	Typ Stecker	Gewinde innen	A	B	PN	DN	Baugröße
FFM 14 ES-C	FFS 14 ES-C	G 1/4"	16,2	28	250 bar	6	1
FFM 38 ES-C	FFS 38 ES-C	G 3/8"	19,7	32	250 bar	10	2
FFM 12/2 ES-C	FFS 12/2 ES-C	G 1/2"	19,7	32	250 bar	10	2
FFM 12 ES-C	FFS 12 ES-C	G 1/2"	24,5	38	250 bar	12	3
FFM 34/3 ES-C	FFS 34/3 ES-C	G 3/4"	24,5	38	250 bar	12	3

Die saubere Hydraulik-Kupplung!

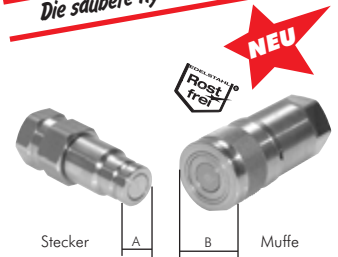

Flat-face Schraubkupplungen mit Innengewinde unter Druck kuppelbar

Werkstoffe: Stahl verzinkt, verschleißbeanspruchte Komponenten: hochfester Stahl induktiv gehärtet, Federn: Edelstahl 1.4310, Dichtung: NBR

Temperaturbereich: -25°C bis max. +125°C

Kuppelbar mit Restdruck im Stecker bis 250 bar (Muffe mit Restdruck bis 100 bar)

- Vorteile:**
- Kein Schmutz kann eindringen, da die Kupplung an der glatten Oberfläche „flaches Gesicht“ einfach saubergewischt werden kann.
 - Axiale Kräfte können durch die Konstruktion dieser Kupplung gut aufgenommen werden. Besonders geeignet für Verwendung an Hydraulikschläuchen.
 - Unter Druck kuppelbar.

Typ Muffe	Typ Stecker	Gewinde innen	A	B	PN	DN	Baugröße
FFMS 38	FFSS 38	G 3/8"	M 30 x 2	34	350 bar	8,7	2
FFMS 12/2	FFSS 12/2	G 1/2"	M 30 x 2	36	350 bar	8,7	2
FFMS 12	FFSS12	G 1/2"	M 36 x 2	42	350 bar	12,8	3
FFMS 34/3	FFSS 34/3	G 3/4"	M 36 x 2	42	350 bar	12,8	3
FFMS 34	FFSS 34	G 3/4"	M 43 x 2	48	350 bar	15,0	4
FFMS 10/4	FFSS 10/4	G 1"	M 43 x 2	48	350 bar	15,0	4



TIPP

Unter Druck kuppelbar!

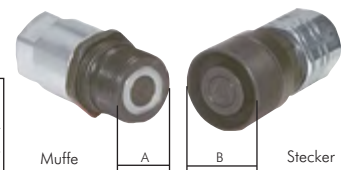

Staubschutz für Flat-face Kupplungen

ISO 16028

Typ für Muffe	für Muffen Ø	Typ für Stecker	für Stecker Ø	Baugröße
790622	28	790632	16,2	1
791022	32	791032	19,7	2
791222	38	791232	24,5	3
791622	48	791632	30,0	4
791822	55	791832	36,0	5
794022*	103	794032*	72,9	8

* Ausführung in Aluminium mit Kette

NEU

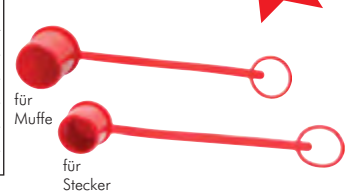

Hydraulik-Schläuche ab Seite 411



Drosselrückschlagventile für Hydraulik ab Seite 731



Hydraulikzylinder ab Seite 824



Hydraulikventile ab Seite 722

Alle Angaben verstehen sich als unverbindliche Richtwerte! Für nicht schriftlich bestätigte Datenauswahl übernehmen wir keine Haftung. Druckangaben beziehen sich, soweit nicht anders angegeben, auf Flüssigkeiten der Gruppe II bei +20°C.

Hydraulik-Kupplungen

... für Land- und Baumaschinen
... für die Fahrzeugtechnik

Abmessungen zur Baugrößenbestimmung von Hydraulik-Steckkupplungen

Werkstoffe: Stahl verzinkt, Dichtung: NBR
Temperaturbereich: -20°C bis max. +100°C

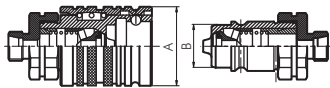

Baugröße	1*	2A*	2T	3	4	6
A	26	31	31,0	38,0	46	54,0
B	12	16	17,3	20,6	29	34,5

* nicht nach ISO 7241-1 A genormt

Steck-Kupplungen mit Innengewinde

ISO 7241-1 A

Typ Muffe	Typ Stecker	Gewinde innen	PN	Baugröße
410627.1	410637.1	G 1/4"	250 bar	1*
410822.2 T	410832.2 T	M 18 x 1,5	250 bar	2T
410827.2 A	410837.2 A	G 3/8"	250 bar	2A*
410827.2 T	410837.2 T	G 3/8"	250 bar	2T
410827.3	410837.3	G 3/8"	250 bar	3
411022.3	411032.3	M 22 x 1,5	250 bar	3
411022.3 UNIMOG**	---	M 22 x 1,5	250 bar	3
411027.3	411037.3	G 1/2"	250 bar	3
411327.4	411337.4	G 3/4"	225 bar	4
411622.6	411632.6	M 30 x 1,5	225 bar	6
411627.6	411637.6	G 1"	225 bar	6

* nicht nach ISO 7241-1 A genormt, ** speziell für Unimog

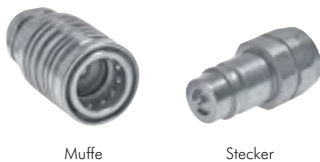

Muffe

Stecker

Steck-Kupplungen mit Rohranschluss DIN 2353

ISO 7241-1 A

Typ Muffe	Typ Stecker	Rohranschluss	PN	Baugröße
leichte Baureihe				
430622.1	430632.1	8 L	250 bar	1*
430622.2 T	430632.2 T	8 L	250 bar	2T
430822.2 T	430832.2 T	10 L	250 bar	2T
431022.2 T	431032.2 T	12 L	250 bar	2T
430622.3	430632.3	8 L	250 bar	3
430822.3	430832.3	10 L	250 bar	3
431022.3	431032.3	12 L	250 bar	3
431322.3	431332.3	15 L	250 bar	3
431622.3	431632.3	18 L	250 bar	3
431022.4	431032.4	12 L	225 bar	4
431622.6	431632.6	18 L	225 bar	6
432022.6	432032.6	22 L	160 bar	6
432522.6	432532.6	28 L	160 bar	6
schwere Baureihe				
440622.2 T	440632.2 T	10 S	250 bar	2T
440822.2 T	440832.2 T	12 S	250 bar	2T
440622.3	440632.3	10 S	250 bar	3
440822.3	440832.3	12 S	250 bar	3
441022.3	441032.3	14 S	250 bar	3
441322.3	441332.3	16 S	250 bar	3
441622.3	441632.3	20 S	250 bar	3
441622.6	441632.6	20 S	225 bar	6
442022.6	442032.6	25 S	225 bar	6
442522.6	442532.6	30 S	225 bar	6

* nicht nach ISO 7241-1 A genormt

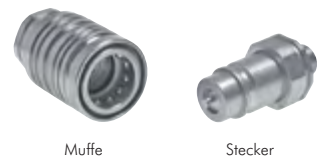

Muffe

Stecker



Muttern und Schneidringe ab Seite 162



Nahtlose Präzisions-Hydraulikrohre ab Seite 373

Schott-Steck-Kupplungen mit Rohranschluss DIN 2353

ISO 7241-1 A

Typ Muffe	Typ Stecker	Rohranschluss	PN	Baugröße
leichte Baureihe				
460822.3	460832.3	10 L	250 bar	3
461022.3	461032.3	12 L	250 bar	3
461322.3	461332.3	15 L	250 bar	3
461622.3	461632.3	18 L	250 bar	3
461622.6	461632.6	18 L	225 bar	6
462022.6	462032.6	22 L	160 bar	6
462522.6	462532.6	28 L	160 bar	6
schwere Baureihe				
470822.3	470832.3	12 S	250 bar	3
471022.3	471032.3	14 S	250 bar	3
471322.3	471332.3	16 S	250 bar	3
471622.3	471632.3	20 S	250 bar	3
471622.6	471632.6	20 S	225 bar	6
472022.6	472032.6	25 S	225 bar	6
472522.6	472532.6	30 S	225 bar	6



Muffe

Stecker

Staubschutz für Steck-Kupplung

ISO 7241-1 A

Typ für Muffe	Typ für Stecker	Baugröße
490622	490632	1*
490822	490832	2
491022	491032	3
491322	491332	4
491622	491632	6

* nicht nach ISO 7241-1 A genormt



Ersatzdichtungen für Steck-Kupplungen

ISO 7241-1 A

Die Dichtsätze bestehen aus O-Ring und Stützring.

Typ Dichtsatz	für Baugröße
DICHTSATZ SVK1	1*
DICHTSATZ SVK2A	2A*
DICHTSATZ SVK2T	2T
DICHTSATZ SVK3	3
DICHTSATZ SVK4	4
DICHTSATZ SVK6	6

* nicht nach ISO 7241-1 A genormt

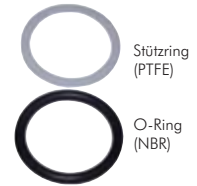

O-Ring Ausheber

Beschreibung: Haken-Set bestehend aus: 4 verschiedenen Hakenwerkzeugen zur schnellen und schonenden Montage und Demontage von Kleinteilen, z.B. O-Ringen, Simmerringen oder Federn, bzw. zum Säubern von Gewinden, Bohrungen oder Dichtungssitzen, zum Lochen von weichen Materialien oder zum Lokalisieren von Rissen in Metall.

Typ	Beschreibung
AUSHEB SET	Hakenset, bestehend aus: je 1x Rundahle, Rundhaken, Haken 45°, Haken 90°



Reparaturset für Hydraulik-Steck- und Schraubkupplungen

Beschreibung: Dieses Reparaturset beinhaltet alle benötigten Dichtungssätze für die Reparatur von Hydraulik-Steckkupplungen (ISO 7241-1 A) und Hydraulik-Schraubkupplungen. Mit dem im Lieferumfang enthaltenen AUSHEBSET, ist der Dichtungsaustausch mit geringstem Zeitaufwand erledigt. Ideal für Baustellenfahrzeuge.

Vorteile: bis zu 4 dieser Multiboxen lassen sich zum einfacheren Transport und übersichtlicher Anordnung in dem praktischen Multibox-Container Typ MULTIBOX P 1 C verstauen.

Typ	Inhalt
MULTIBOX SVK/HDK	23 Dichtsätze für Steckkupplungen der Größen 1, 2A, 2T, 3, 4 und 6 16 Dichtsätze für Schraubkupplungen der Größen 1, 2, 3, 4 und 6 1 Aushebset zum schnellen Dichtungswechsel

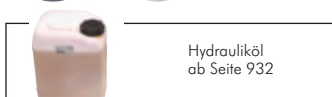
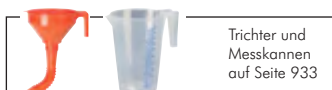
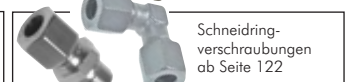
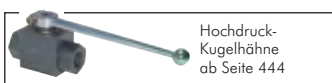

Alle Angaben verstehen sich als unverbindliche Richtwerte! Für nicht schriftlich bestätigte Datenauswahl übernehmen wir keine Haftung. Druckangaben beziehen sich, soweit nicht anders angegeben, auf Flüssigkeiten der Gruppe II bei +20°C.

Hydraulik-Kupplungen

... für Land- und Baumaschinen
... für die Fahrzeugtechnik

Abmessungen zur Baugrößenbestimmung von Hydraulik-Schraubkupplungen

Werkstoffe: Stahl verzinkt, Dichtung: NBR
Temperaturbereich: -20°C bis max. +100°C

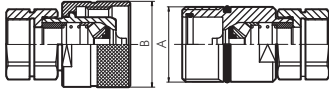

Baugröße	1	2	3	4	6	8
Maß A	M 24 x 2	M 28 x 2	M 36 x 2	M 42 x 2	M 48 x 3	M 70 x 3
Maß B	35	34	42	48	55	85

- Vorteile:**
- Schnellverschluss-Schraubkupplungen sperren am Stecker und an der Muffe im entkuppelten Zustand ab. Die Verbindung von Kupplungsmuffe und Kupplungsstecker erfolgt durch Verschrauben mit der Handmutter. Beim Kupplungsvorgang ist der Ventilraum abgedichtet bevor sich die Ventile öffnen. Beim Entkuppeln sind die Ventile bereits geschlossen, bevor die Verbindung aus der Abdichtung gezogen werden kann. Bis max. 50 bar unter Druck kuppelbar.
 - Sicher gegenüber Druckstößen und Druckschwingungen
 - Strömungsgünstige Ausbildung des Durchflussbereiches

Schnellverschluss-Schraubkupplungen mit Innengewinde

Typ Muffe	Typ Stecker	Gewinde innen	PN	Baugröße
510627.1	510637.1	G 1/4"	450 bar	1
510822.2	510832.2	M 16 x 1,5	450 bar	2
510827.2	510837.2	G 3/8"	450 bar	2
510822.3	510832.3	M 18 x 1,5	400 bar	3
510827.3	510837.3	G 3/8"	400 bar	3
511022.3	511032.3	M 22 x 1,5	400 bar	3
511027.3	511037.3	G 1/2"	400 bar	3
511322.4	511332.4	M 22 x 1,5	400 bar	4
511327.4	511337.4	G 3/4"	400 bar	4
512027.6	512037.6	G 3/4"	300 bar	6
512527.6	512537.6	G 1"	300 bar	6
513027.8	513037.8	G 1 1/4"	300 bar	8
513527.8	513537.8	G 1 1/2"	300 bar	8



Stecker

Muffe

Edelstahl-Schnellverschluss-Schraubkupplungen mit Innengewinde

Werkstoffe: Körper: 1.4404, Stützring: Teflon, Dichtung: Viton
Temperaturbereich: -20°C bis max. +150°C

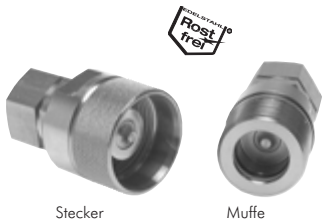

Stecker

Muffe

Typ Muffe	Typ Stecker	Gewinde innen	PN	Baugröße
VASM 14 ES	VASS 14 ES	G 1/4"	300 bar	1
VASM 38 ES	VASS 38 ES	G 3/8"	250 bar	2
VASM 12 ES	VASS 12 ES	G 1/2"	250 bar	3
VASM 34 ES	VASS 34 ES	G 3/4"	250 bar	4
VASM 10 ES	VASS 10 ES	G 1"	250 bar	6
VASM 112 ES	VASS 112 ES	G 1 1/2"	200 bar	8

Schnellverschluss-Schraubkupplungen mit Rohranschluss DIN 2353

Typ Muffe	Typ Stecker	Rohranschluss	PN	Baugröße
leichte Baureihe				
530622.2	530632.2	8 L	315 bar	2
530822.2	530832.2	10 L	315 bar	2
530622.3	530632.3	8 L	315 bar	3
530822.3	530832.3	10 L	315 bar	3
531022.3	531032.3	12 L	315 bar	3
531322.3	531332.3	15 L	315 bar	3
531022.4	531032.4	12 L	315 bar	4
531322.4	531332.4	15 L	315 bar	4
531622.4	531632.4	18 L	315 bar	4
531622.6	531632.6	18 L	160 bar	6
532022.6	532032.6	22 L	160 bar	6
532522.6	532532.6	28 L	160 bar	6
533222.6	533232.6	35 L	160 bar	6
schwere Baureihe				
540622.2	540632.2	10 S	450 bar	2
540822.2	540832.2	12 S	450 bar	2
540622.3	540632.3	10 S	400 bar	3
540822.3	540832.3	12 S	400 bar	3
541022.3	541032.3	14 S	400 bar	3
541322.3	541332.3	16 S	400 bar	3
541022.4	541032.4	14 S	400 bar	4
541322.4	541332.4	16 S	400 bar	4
541622.4	541632.4	20 S	400 bar	4
541622.6	541632.6	20 S	300 bar	6
542022.6	542032.6	25 S	300 bar	6
542522.6	542532.6	30 S	300 bar	6
542522.8	542532.8	30 S	300 bar	8
543022.8	543032.8	38 S	300 bar	8

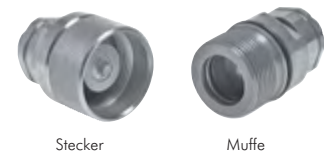

Stecker

Muffe



LOCTITE
Flüssigdichtungen,
Dichtringe & Bänder
ab Seite 908

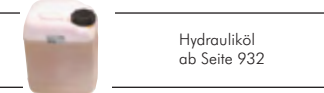

Hydrauliköl
ab Seite 932



Parker
Funktionsmütern
auf Seite 163

Alle Angaben verstehen sich als unverbindliche Richtwerte! Für nicht schriftlich bestätigte Datenauswahl übernehmen wir keine Haftung. Druckangaben beziehen sich, soweit nicht anders angegeben, auf Flüssigkeiten der Gruppe II bei +20°C.

Schnellverschluss-Schott-Schraubkupplungen mit Rohranschluss DIN 2353

Typ Muffe	Typ Stecker	Rohr-anschluss	PN	Bau-größe
leichte Baureihe				
560622.2	560632.2	8 L	315 bar	2
560822.2	560832.2	10 L	315 bar	2
560622.3	560632.3	8 L	315 bar	3
560822.3	560832.3	10 L	315 bar	3
561022.3	561032.3	12 L	315 bar	3
561322.3	561332.3	15 L	315 bar	3
561622.3	561632.3	18 L	315 bar	3
561022.4	561032.4	12 L	315 bar	4
561322.4	561332.4	15 L	315 bar	4
561622.4	561632.4	18 L	315 bar	4
562022.4	562032.4	22 L	160 bar	4
561622.6	561632.6	18 L	300 bar	6
562022.6	562032.6	22 L	160 bar	6
562522.6	562532.6	28 L	160 bar	6
schwere Baureihe				
570622.2	570632.2	10 S	450 bar	2
570822.2	570832.2	12 S	450 bar	2
570622.3	570632.3	10 S	400 bar	3
570822.3	570832.3	12 S	400 bar	3
571022.3	571032.3	14 S	400 bar	3
571322.3	571332.3	16 S	400 bar	3
571022.4	571032.4	14 S	400 bar	4
571322.4	571332.4	16 S	400 bar	4
571622.4	571632.4	20 S	400 bar	4
571622.6	571632.6	20 S	300 bar	6
572022.6	572032.6	25 S	300 bar	6
572522.6	572532.6	30 S	300 bar	6
572522.8	572532.8	30 S	300 bar	8
573022.8	573032.8	38 S	300 bar	8

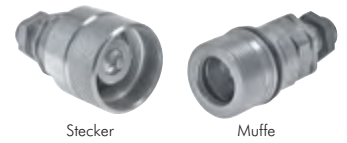

Stecker

Muffe

Staubschutz für Schraubkupplungen

Typ für Muffe	Typ für Stecker	Bau-größe
590632	590622	1
590832	590822	2
591032	591022	3
591332	591322	4
591632	591622	6
592032	592022	8



Ersatzdichtungen für Schraubkupplungen

Die Dichtsätze bestehen aus O-Ring, Stützring und Bremsring.

Typ Dichtsatz	für Bau-größe
DICHSATZ HDK1	1
DICHSATZ HDK2	2
DICHSATZ HDK3	3
DICHSATZ HDK4	4
DICHSATZ HDK6	6
DICHSATZ HDK8	8

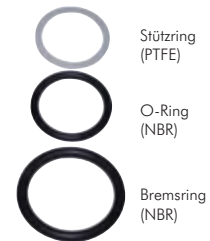

O-Ring Ausheber

Beschreibung: Haken-Set bestehend aus: 4 verschiedenen Hakenwerkzeugen zur schnellen und schonenden Montage und Demontage von Kleinteilen, z.B. O-Ringen, Simmernringen oder Federn, bzw. zum Säubern von Gewinden, Bohrungen oder Dichtungssitzen, zum Lochen von weichen Materialien oder zum Lokalisieren von Rissen in Metall.

Typ	Beschreibung
AUSHEB SET	Haken-set, bestehend aus: je 1x Rundahle, Rundhaken, Haken 45°, Haken 90°



Reparaturset für Hydraulik-Steck- und Schraubkupplungen

Beschreibung: Dieses Reparaturset beinhaltet alle benötigten Dichtungssätze für die Reparatur von Hydraulik-Steckkupplungen (ISO 7241-1 A) und Hydraulik-Schraubkupplungen. Mit dem im Lieferumfang enthaltenen AUSHEBSET, ist der Dichtungsaustausch mit geringstem Zeitaufwand erledigt. Ideal für Baustellenfahrzeuge.

Vorteile: bis zu 4 dieser Multiboxen lassen sich zum einfacheren Transport und übersichtlicher Anordnung in dem praktischen Multibox-Container Typ MULTIBOX P 1 C verstauen.

Typ	Inhalt
MULTIBOX SVK/HDK	23 Dichtsätze für Steckkupplungen der Größen 1, 2A, 2T, 3, 4 und 6 16 Dichtsätze für Schraubkupplungen der Größen 1, 2, 3, 4 und 6 1 Aushebset zum schnellen Dichtungswechsel





Schraubkupplungen für hohe Drücke

700 bar

Werkstoffe: Stahl verzinkt, Dichtung: NBR
Temperaturbereich: -25°C bis +125°C

- Vorteile:**
- Muffe und Stecker unter Druck kuppel- und entkuppelbar
 - geringer Ölverlust beim Entkuppeln

Muffe	Stecker	Gewinde	A	B	PN
Außengewinde	Innengewinde				
HDM 14	HDS 14	1/4" NPT	15,8	30,0	700 bar
HDM 38	HDS 38	3/8" NPT	18,9	35,0	700 bar

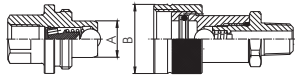

Staubschutz für Schraubkupplungen für hohe Drücke

Werkstoff: Aluminium

Typ für Muffe	Typ für Stecker	für Kupplungsgröße
HDM 14 STAUB	HDS 14 STAUB	1/4" NPT
HDM 38 STAUB	HDS 38 STAUB	3/8" NPT



Hochdruck-Doppelnippel G-Gewinde/NPT-Gewinde

bis PN 800

Typ	Gewinde G 1 mit Innenkonus	Gewinde G 2	PN
Stahl verzinkt			
HDA 14	G 1/4"	NPT 1/4"	800 bar*
HDA 38	G 3/8"	NPT 3/8"	700 bar*

* bei 2-facher Sicherheit

Rohrleitungskupplungen mit Rohranschluss DIN 2353

Werkstoffe: Stahl verzinkt, Dichtung: NBR/PTFE
Temperaturbereich: -20°C bis max. +100°C

- Vorteile:**
- Rohrleitungskupplungen sperren am Stecker und an der Muffe im entkuppelten Zustand ab. Die Verbindung von Kupplungsmuffe und Kupplungsstecker erfolgt durch Verschrauben mit der Handmutter. Beim Entkuppeln schließen sich die Ventile bevor sich die Kupplungshälften trennen. Deshalb ist ein Lufteintritt in die Leitungen verhindert. Das Kuppeln und Entkuppeln erfolgt nahezu lecköfrier. Bis 20 bar von Hand unter Druck kuppelbar (mit Werkzeugen auch höhere Kuppeldrücke möglich).
 - Kein Lufteintritt beim Kupplungsvorgang - die Anlage muss nicht entlüftet werden
 - Lecköfrier Verbindung von Leitungen

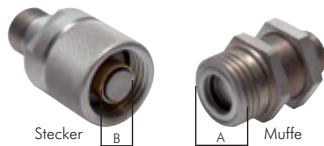

Typ Muffe	Typ Stecker	Rohr-anschluss	Gewinde A	Zapfen Ø B	PN	Bau-größe
leichte Baureihe						
630622.2	630632.2	8 L	RD 32 x 3	17,4	315 bar ¹⁾	2
630822.2	630832.2	10 L	RD 32 x 3	17,4	315 bar ¹⁾	2
631022.2	631032.2	12 L	RD 32 x 3	17,4	315 bar ¹⁾	2
631322.2	631332.2	15 L	RD 32 x 3	17,4	315 bar ¹⁾	2
631322.3	631332.3	15 L	RD 36 x 3	20,0	315 bar ²⁾	3
631622.6	631632.6	18 L	RD 54 x 4	32,0	315 bar	6
632022.6	632032.6	22 L	RD 54 x 4	32,0	160 bar	6
632522.6	632532.6	28 L	RD 54 x 4	32,0	160 bar	6
schwere Baureihe						
640622.2	640632.2	10 S	RD 32 x 3	17,4	400 bar ¹⁾	2
640822.2	640832.2	12 S	RD 32 x 3	17,4	400 bar ¹⁾	2
641022.2	641032.2	14 S	RD 32 x 3	17,4	400 bar ¹⁾	2
641322.3	641332.3	16 S	RD 36 x 3	20,0	400 bar ²⁾	3
641622.6	641632.6	20 S	RD 54 x 4	32,0	350 bar	6
642022.6	642032.6	25 S	RD 54 x 4	32,0	350 bar	6
642522.6	642532.6	30 S	RD 54 x 4	32,0	350 bar	6

¹⁾ entkuppelt max. 200 bar, ²⁾ Stecker entkuppelt max. 300 bar, Muffe entkuppelt max. 100 bar

Staubschutz für Rohrleitungskupplungen



Typ für Muffe	Typ für Stecker	Bau-größe
630622	630632	2
631322	631332	3
631622*	631632*	6

* Ausführung in Aluminium mit Kette



Parker Funktionsmuttern auf Seite 163



Ölbindemittel & Ölbindetücher ab Seite 938



Arbeitshandschuhe auf Seite 950



Metallsägen auf Seite 879

Alle Angaben verstehen sich als unverbindliche Richtwerte! Für nicht schriftlich bestätigte Datenauswahl übernehmen wir keine Haftung. Druckangaben beziehen sich, soweit nicht anders angegeben, auf Flüssigkeiten der Gruppe II bei +20°C.

Fahrzeugkupplungen

Werkstoffe: Körper: Aluminium, Kunststoff, Stahl verzinkt; Dichtung: NBR
Temperaturbereich: -40°C bis +80°C
Betriebsdruck: 10 bar
Verwendung: Druckluft
Ausführung: Vertauschsichere Ausführung für Zweileitungsbremse.

Typ	Typ	Anschluss-	Dichtung NBR für
Bremse (gelb)	Vorrat (rot)	gewinde (IG)	Kupplungskopf
für Anhänger			
316002	316012	M 16 x 1,5	316060
316001	316011	M 22 x 1,5	316060
für Zugmaschinen (mit zusätzl. Ventil, um Luftverlust beim Entkuppeln zu vermeiden)			
316022	316032	M 16 x 1,5	---
316021	316031	M 22 x 1,5	---
---	316042	2 x M 16 x 1,5	---



Fahrzeugverschraubungen für Druckluftbremsanlagen finden Sie in unserem eShop

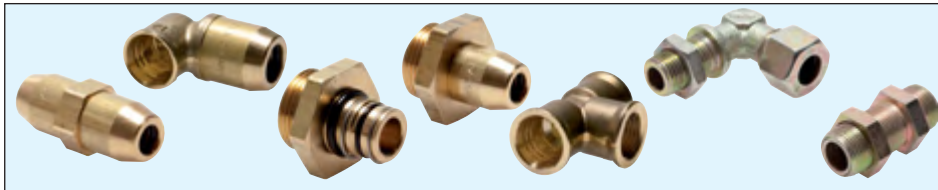

Schlauchbruchsicherungen

EN 983 & A1:2008 / EN ISO 4414



Funktion: Die Schlauchbruchsicherung lässt die für einen einwandfreien Betrieb von Druckluftwerkzeugen benötigten Luftmenge ungehindert durch. Erhöht sich jedoch schlagartig die Durchströmung, wie es typisch für einen Schlauchbruch oder -abriss ist, verschließt die Schlauchbruchsicherung sofort die Zuleitung zum Druckluftschlauch. Bei Erneuerung des Schlauches öffnet sich die Schlauchbruchsicherung automatisch. Ein Ausschlagen bzw. Peitschen des Schlauches wird somit verhindert.

Einsatz: Es wird empfohlen die Schlauchbruchsicherung an der Verbindungsstelle zwischen fester Verrohrung und flexiblem Druckschlauch anzubringen, z. B. hinter einer Wartungseinheit.

Werkstoffe: Gehäuse: Aluminium, Kolben: Aluminium, Feder: 1.4310

Temperaturbereich: -40°C bis max. +100°C

Betriebsdruck: 3 - 18 bar (G 1" - G 2": bis 35 bar)

Medien: geölte und ungeölte Druckluft, Stickstoff, nicht brennbare und neutrale Gase

Typ	Gewinde	max. Durchfluss l/min. (7 bar)	A	B	SW1	SW2
innen/innen						
SBS 14	G 1/4"	750	51	---	22	18
SBS 38	G 3/8"	1250	66	---	22	20
SBS 12	G 1/2"	2550	78	---	36	30
SBS 34	G 3/4"	4000	89	---	40	38
SBS 10	G 1"	5000	108	---	50	42
SBS 20	G 2"	20000	170	---	85	70
innen/außen						
SBS 14 iA	G 1/4"	750	60	48	22	---
SBS 38 iA	G 3/8"	1250	63	51	22	---
SBS 12 iA	G 1/2"	2550	76	62	36	---

Die Druckluftsicung!

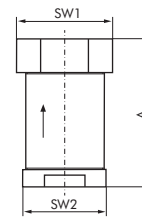

Typ SBS ...

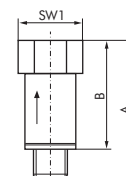

Typ SBS ... iA



TIPP Speziell für den Bergbau: Edelstahl-Ausführung mit Kupferhülsen!

Schlauchsicherungskabel

Anwendung: Zur Vermeidung von unkontrolliertem Peitschenschlag des Schlauches bei Versagen der Armatur bzw. Einbindung. Zum Schutz von Mensch und Material.

Typ	Typ	für Schlauch	Kabel-
Stahl verz. mit Aluhülsen	Edelstahl mit Kupferhülsen*	Ø außen	länge
SIKA 13-35	SIKA 13-35 ES	13 - 35	ca. 50 cm
SIKA 35-75	SIKA 35-75 ES	35 - 75	ca. 90 cm

* speziell für den Bergbau

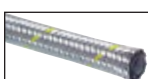

Silberschläuche ab Seite 339



Schneidringverschraubungen ab Seite 122



PA-Schläuche ab Seite 318



Schlauchklemmen ab Seite 355

Kompressorkupplungen

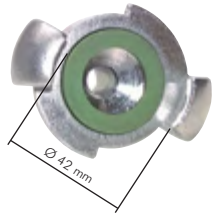
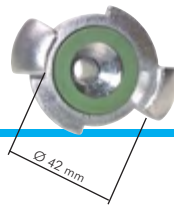

Spezifikation für Kompressorkupplungen 42 mm Klauenweite

10/16 bar

Temperaturbereich: -40°C bis max. +95°C
Betriebsdruck: 10 bzw. 16 bar

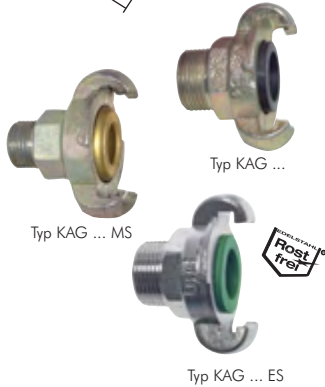

Kompressorkupplungen mit Außengewinde

ähnlich DIN 3489

Typ 10 bar Temperguss verz. NBR-Dichtung	DN	Typ 10 bar Temperguss verz. MS-Dichtung	DN	Typ 16 bar 1.4401 Viton-Dichtung	DN	Gewinde
KAG 38	8,5	---	---	KAG 38 ES	---	G 3/8"
KAG 12	12	KAG 12 MS	11	KAG 12 ES	14	G 1/2"
KAG 34	17	KAG 34 MS	17	KAG 34 ES	19	G 3/4"
KAG 10	20	KAG 10 MS	17	KAG 10 ES	20	G 1"
Ersatzdichtungen						
SKG GU		SKG MS		SKG GU ES		

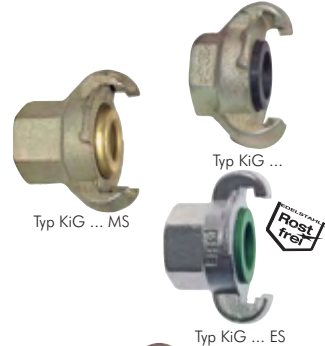

Kompressorkupplungen mit Innengewinde

ähnlich DIN 3489

Typ 10 bar Temperguss verz. NBR-Dichtung	DN	Typ 10 bar Temperguss verz. MS-Dichtung	DN	Typ 16 bar 1.4401 Viton-Dichtung	DN	Gewinde
KiG 38	15	---	---	KiG 38 ES	---	Rp 3/8"
KiG 12	19	KiG 12 MS	17	KiG 12 ES	19	Rp 1/2"
KiG 34	20	KiG 34 MS	17	KiG 34 ES	20	Rp 3/4"
KiG 10	20	KiG 10 MS	17	KiG 10 ES	20	Rp 1"
Ersatzdichtungen						
SKG GU		SKG MS		SKG GU ES		



Kompressorkupplungen mit Schlauchanschluss

ähnlich DIN 3489

Typ 10 bar Temperguss verz. NBR-Dichtung	DN	Typ 10 bar Temperguss verz. MS-Dichtung	DN	Typ 16 bar 1.4401 Viton-Dichtung	DN	Schlauch Ø innen
SKG 10	6,5	---	---	SKG 10 ES	6,5	10
SKG 13	8,5	SKG 13 MS	8,5	SKG 13 ES	9	13 (1/2")
SKG 19	14	SKG 19 MS	15	SKG 19 ES	15	19 (3/4")
SKG 25	19	SKG 25 MS	19	SKG 25 ES	20	25 (1")
SKG 32	20	---	---	---	---	32 (1 1/4")
Ersatzdichtungen						
SKG GU		SKG MS		SKG GU ES		

Kompressorkupplungen mit Schlauchanschluss und Sicherungsbund

ähnlich DIN 3489

Vorteile: • Zusätzliche mechanische Verbindung zwischen Kupplung und Klemme (nur in Verbindung mit Schlauchklemme SL ... SB auf Seite 355)



Typ 10 bar Temperguss verz.	DN	Sicherungs- bund Ø	Schlauch Ø innen
SKG 10 SB	5,5	21	10
SKG 13 SB	8,5	24	13 (1/2")
SKG 19 SB	14	28	19 (3/4")
SKG 25 SB	18,5	36	25 (1")
Ersatzdichtungen (NBR)			
SKG GU			

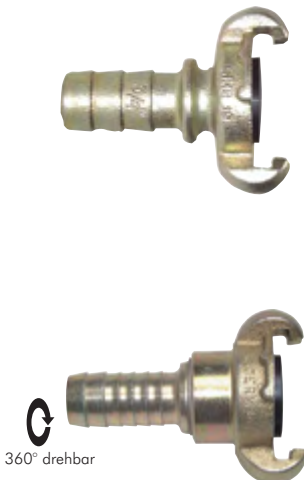

Kompressorkupplungen mit Schlauchanschluss, 360° drehbar

ähnlich DIN 3489

Typ 16 bar Temperguss verz.	DN	Schlauch Ø innen
SKGD 13	10	13 (1/2")
SKGD 19	15	19 (3/4")
SKGD 25	19	25 (1")
Ersatzdichtungen (NBR)		
SKG GU		

Alle Angaben verstehen sich als unverbindliche Richtwerte! Für nicht schriftlich bestätigte Datenauswahl übernehmen wir keine Haftung. Druckangaben beziehen sich, soweit nicht anders angegeben, auf Flüssigkeiten der Gruppe II bei +20°C.

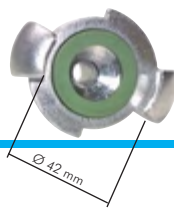

Kompressorkupplungen

Kompressorkupplungen mit Schlauchanschluss und Sicherungsbund, 360° drehbar ähnlich DIN 3489

Vorteile: • Zusätzliche mechanische Verbindung zwischen Kupplung und Klemme (nur in Verbindung mit Schlauchklemme SL ... SB auf Seite 355)



Typ 16 bar	Sicherungs-	Schlauch
Temperguss verz. DN	bund Ø	Ø innen
SKGD 13 SB	24,0	13 (1/2")
SKGD 19 SB	34,0	19 (3/4")
SKGD 25 SB	39,0	25 (1")
Ersatzdichtungen (NBR)		
SKG GU		

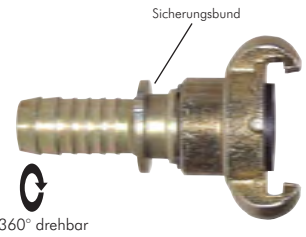

360° drehbar

Sicherheits-Kompressorenkupplungen



Zurückgedrehte Dichtung - leichtes Kuppeln möglich



Vorgeschaubte Dichtung - Verbindung ist dicht.



TIP Die leichtgängige, verschraubbare Klauenkupplung.

Sicherheits-Kompressorkupplungen mit Gewindeanschluss

DIN 3238

Werkstoffe: Temperguss verzinkt

Typ 16 bar	DN	Typ 16 bar	DN	Gewinde
Außengewinde		Innengewinde		
SSGA 38	10	SSGi 38	13	G 3/8"
SSGA 12	13	SSGi 12	17	G 1/2"
SSGA 34	17	SSGi 34	17	G 3/4"
SSGA 10	17	SSGi 10	17	G 1"
Ersatzdichtungen				
SSG GU		SSG GU		



Sicherheits-Kompressorkupplungen mit Schlauchanschluss

DIN 3238

Typ 16 bar	DN	Typ 16 bar	DN	Schlauch
Temperguss verz.		1.4401		Ø innen
SSG 13	10	SSG 13 ES	10	13 (1/2")
SSG 19	15	SSG 19 ES	15	19 (3/4")
SSG 25	18	SSG 25 ES	18	25 (1")
Ersatzdichtungen				
SSG GU		SSG GU ES		

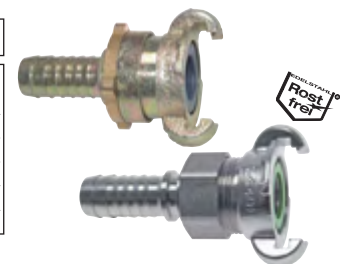

Sicherheits-Kompressorkupplungen mit Schlauchanschluss und Sicherungsbund

DIN 3238

Vorteile: • Zusätzliche mechanische Verbindung zwischen Kupplung und Klemme (nur in Verbindung mit Schlauchklemme SL ... SB auf Seite 355)



Typ 16 bar	Sicherungs-	Schlauch
Temperguss verz. DN	bund Ø	Ø innen
SSG 13 SB	24	13 (1/2")
SSG 19 SB	34	19 (3/4")
SSG 25 SB	39	25 (1")
Ersatzdichtungen		
SSG GU		

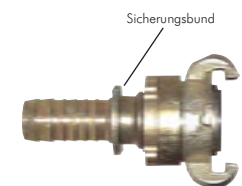

Druckluft-Gummischläuche ab Seite 334

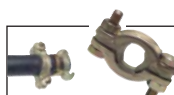

Schlauchklemmen auf Seite 355



Wand-schlauchhalter auf Seite 329



Hochleistungs-Blaspistolen ab Seite 847

Alle Angaben verstehen sich als unverbindliche Richtwerte! Für nicht schriftlich bestätigte Datenauswahl übernehmen wir keine Haftung. Druckangaben beziehen sich, soweit nicht anders angegeben, auf Flüssigkeiten der Gruppe II bei +20°C.

Kompressorkupplungen

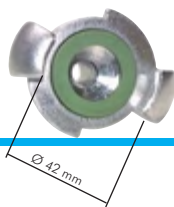

3

Kompressorkupplungsverschlüsse

DIN 3489



Typ 10 bar Temperguss verz. VKO	Typ 16 bar 1.4401 VKO ES	Verwendung alle Kompressorenkupplungen
Ersatzdichtungen		
SKG GU	SKG GU ES	

Ersatzdichtungen für starre und drehbare Kompressorkupplungen

Für die Typen Temperguss mit Gummidichtung und Edelstahl mit Vitondichtung

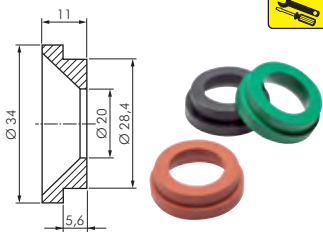

Typ	Farbe	Werkstoff	Temperatur	beständig gegen
SKG GU	schwarz	NBR	-40°C bis max. +95°C	ölhaltige Druckluft
SKG GU D	rot	TFEP	-40°C bis max. +200°C	Dampf
SKG GU ES	grün	Viton	-30°C bis max. +200°C	chemische Substanzen

Für die Typen Temperguss mit Messingdichtung



Typ	Lieferumfang	Ø innen	Ø außen	Höhe
SKG MS	Messinghülse Schlauchring Halteschraube M 5	17 23 ---	32 28 ---	21 12 ---

Ersatzdichtungen für Sicherheits-Kompressorkupplungen

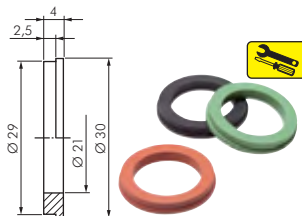

Typ	Farbe	Werkstoff	Temperatur	beständig gegen
SSG GU	schwarz	NBR	-40°C bis max. +95°C	ölhaltige Druckluft
SSG GU D	rot	TFEP	-40°C bis max. +200°C	Dampf
SSG GU ES	grün	Viton	-30°C bis max. +200°C	chemische Substanzen

Kükenhähne mit Kompressorkupplung

DIN 3486



Werkstoffe: Temperguss

Funktion: Wird der Hahn geschlossen, wird die Kupplungsseite entlüftet. So ist ein gefahrloses Kuppeln möglich.

Typ	Innengewinde Eingang E
KH EH G 12	G 1/2"
KH EH G 34	G 3/4"
KH EH G 10	G 1"

Doppelkükenhähne mit Kompressorkupplung

DIN 3487



Werkstoffe: Temperguss

Funktion: Wird der Hahn geschlossen, wird die Kupplungsseite entlüftet. So ist ein gefahrloses Kuppeln möglich.

Typ	Innengewinde Eingang E
KH DH G 34	G 3/4"
KH DH G 10	G 1"

Schlauchsicherungskabel

Anwendung: Zur Vermeidung von unkontrolliertem Peitschenschlag des Schlauches bei Versagen der Armatur bzw. Einbindung. Zum Schutz von Mensch und Material.



Typ	Typ	für Schlauch Ø außen	Kabel- länge
Stahl verz. mit Aluhülsen	Edelstahl mit Kupferhülsen*		
SIKA 13-35	SIKA 13-35 ES	13 - 35	ca. 50 cm
SIKA 35-75	SIKA 35-75 ES	35 - 75	ca. 90 cm

* speziell für den Bergbau



Druckluft-
Gummischläuche
ab Seite 334



Druckluftaufbereitung
ab Seite 566



Schlauchklemmen
auf Seite 355



Druckluftbehälter
ab Seite 570

Alle Angaben verstehen sich als unverbindliche Richtwerte! Für nicht schriftlich bestätigte Datenauswahl übernehmen wir keine Haftung. Druckangaben beziehen sich, soweit nicht anders angegeben, auf Flüssigkeiten der Gruppe II bei +20°C.

Sandstrahlkupplungen

Spezifikation für Sandstrahlkupplungen 58 mm Klauenweite

12 bar

Verwendung: Kupplungen zum Verbinden von Sandstrahlschläuchen ohne Querschnittverengung.

Werkstoffe: Gehäuse: Temperguss verzinkt gelb chromatiert oder Nylon, Dichtung: NBR

Betriebsdruck: bis max. 12 bar

Lieferumfang: Typ Temperguss: mit Halteschrauben, Typ Nylon: mit Halteschrauben und automatischer Sicherung

Empfohlenes Zubehör für Kupplungen aus Temperguss: Sicherungsclip oder automatische Sicherung

⚠ Achtung: Bitte beachten Sie, dass die Temperguss-Kupplung SSKG 32135, SSKIG 11462, SSKIG 11262, SSKIG G 5062 sowie die Nylon-Kupplungen über ein neues Dichtsystem verfügen, bei dem der Schlauch, bzw. das Gewinde unmittelbar an der Dichtung anliegt. Der Vorteil besteht darin, dass das Strahlgut nicht hinter die Dichtung gedrückt werden kann. Bei allen anderen Kupplungen ist der Schlauch durch einen Steg von der Dichtung getrennt.

Sandstrahlkupplungen mit Schlauchanschluss

Typ Temperguss	L	Typ Nylon	L	Schlauch Ø innen	Schlauch Ø außen	Ersatzdichtung für Typ Temperguss	Ersatzdichtung für Typ Nylon
---	---	SSKG 19 N	110	19	33	---	SSKGN GU 19
SSKG 2593	93	SSKG 25 N	110	25	39	SSKG GU	SSKGN GU 25
SSKG 3292	92	SSKG 32 N	136	32	48	SSKG GU	SSKGN GU
SSKG 32135	135	---	---	32	48	SSKG GU LG	---
SSKG 38129	129	SSKG 38 N	136	38	56	SSKG GU	SSKGN GU
SSKG 40150	150	SSKG 42 N	137	42	60	SSKG GU	SSKGN GU

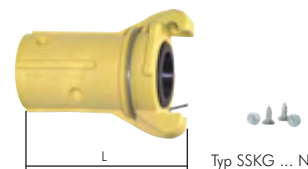
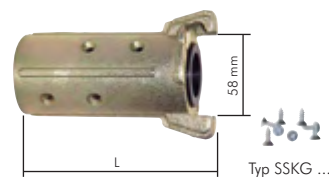

Sandstrahlkupplungen mit Innengewinde

Typ Temperguss	L	Typ Nylon	L	Innen-gewinde	Ersatzdichtung für Typ Temperguss	Ersatzdichtung für Typ Nylon
SSKiG 11455	55	---	---	G 1 1/4"	SSKG GU	---
SSKiG 11462	62	SSKiG 114 N	63	G 1 1/4"	SSKG GU LG	SSKGN GU
SSKiG 11255	55	---	---	G 1 1/2"	SSKG GU	---
SSKiG 11262	62	---	---	G 1 1/2"	SSKG GU LG	---
SSKiG 2079	79	---	---	G 2"	SSKG GU	---
SSKiG G5055	55	---	---	50 mm Grobgew.	SSKG GU	---
SSKiG G5062	62	SSKiG G50 N	63	50 mm Grobgew.	SSKG GU LG	SSKGN GU



Ersatzdichtungen für Sandstrahlkupplungen

Typ NBR	Ø innen	Ø außen	L
für Temperguss			
SSKG GU	31,0	48,5	10,5
SSKG GU LG	31,0	44,0	27,0
für Nylon			
SSKGN GU 19	19,0	44,0	27,0
SSKGN GU 25	25,0	44,0	27,0
SSKGN GU	31,5	44,0	27,0



Sandstrahlpistolen und Strahlmittel auf Seite 851

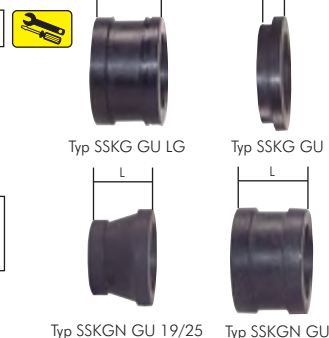

Ersatzteile/Zubehör für Sandstrahlkupplungen

Typ		VPE
Halteschrauben für die Typen Temperguss und Nylon		
SSKG HA	Kreuzschlitzschraube 4,8 x 13 mm zur Schlauchbefestigung	10
Sicherungsclips/Automatische Sicherungen für die Typen Temperguss		
SSKG SI	Sicherungsclip nach DIN 11024, Draht 3 mm	10
SSKG SIA	Automatische Sicherung zum Anbau an der Kupplung, Draht 2 mm	10

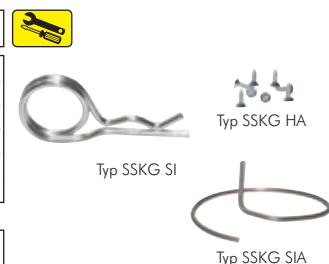

Sandstrahlschläuche mit abriebfester Innenseele

EN ISO 3861:2008

Werkstoffe: Seele: abriebfestes NR/SBR/BR, schwarz, glatt, antistatisch, Abriebwert: max. 50 mm³ nach ISO 4649,

Druckträger: gewickelte Textileinlagen, Decke: SBR, schwarz, stoffgemustert, antistatisch

Temperaturbereich: -35°C bis +80°C

Betriebsdruck: 12 bar, Platzdruck ca. 40 bar

Elektrischer Widerstand: ≤10⁶ Ohm/mtr.

Einsatzbereich: Durchleiten von trockenen oder nassen handelsüblichen Strahlmitteln wie Sand, Stahlgrit, Korund oder Quarzmehl

Rollenlänge: 40 mtr.

Typ	Schlauch Ø innen	Schlauch Ø außen
SSGS 13	13 (1/2")	27
SSGS 19	19 (3/4")	33
SSGS 25	25 (1")	39
SSGS 32	32 (1 1/4")	48
SSGS 38	38 (1 1/2")	56
SSGS 42	42 (1 3/4")	60
SSGS 50	50 (2")	70

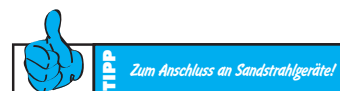

⚠ Hinweis: Dieser Schlauch ist konstruktiv auf 12 bar Arbeitsdruck ausgelegt. Aus Sicherheitsgründen schreibt die EN ISO 3861 einen max. Arbeitsdruck von 6,3 bar vor.

Gartenschlauch-Schnellkupplungen

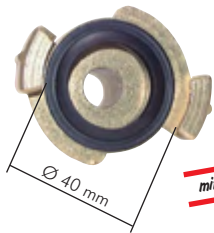
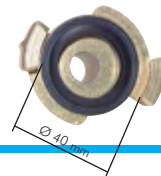

mit KTW-Zulassung

Spezifikation für Gartenschlauch-Schnellkupplungen 40 mm Klauenweite

Werkstoffe: Körper: Messing oder Edelstahl 1.4408, Dichtung: NBR, (Edelstahl: Viton)
 Temperaturbereich: 0°C bis max. +80°C (Edelstahl: -20°C bis max. +200°C)
 Betriebsdruck: 0 - 25 bar sowie Grobvakuum
 Einsatzbereich: Wasser, Luft, Laugen, Öl und Trinkwasser (nur Typ Messing mit KTW)

Gartenschlauch-Schnellkupplungen mit Schlauchtülle

Typ	Typ Messing mit KTW-Zulassung	Typ Edelstahl	Schlauch Ø innen
GSK 6 MS	---	---	6
GSK 10 MS	---	---	10
GSK 13 MS	GSK 13 MS KTW	GSK 13 ES	13 (1/2")
GSK 16 MS	GSK 16 MS KTW	---	16 (5/8")
GSK 19 MS	GSK 19 MS KTW	GSK 19 ES	19 (3/4")
GSK 25 MS	GSK 25 MS KTW	GSK 25 ES	25 (1")
GSK 32 MS	GSK 32 MS KTW	GSK 32 ES	32 (1 1/4")
GSK 38 MS	GSK 38 MS KTW	---	38 (1 1/2")
Ersatzdichtungen			
GKOR	NBR-Dichtung für Typ Messing		
GKOR KTW	NBR-Dichtung für Typ Messing mit KTW-Zulassung		
GKOR ES	Viton-Dichtung für Typ Edelstahl		

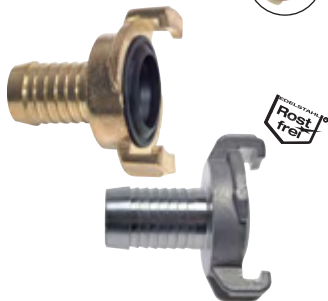

mit KTW-Zulassung

Gartenschlauch-Schnellkupplungen mit Innengewinde

Typ	Typ Messing mit KTW-Zulassung	Typ Edelstahl	Gewinde innen
GKi 14 MS	---	---	G 1/4"
GKi 38 MS	---	---	G 3/8"
GKi 12 MS	GKi 12 MS KTW	GKi 12 ES	G 1/2"
GKi 34 MS	GKi 34 MS KTW	GKi 34 ES	G 3/4"
GKi 10 MS	GKi 10 MS KTW	GKi 10 ES	G 1"
GKi 114 MS	GKi 114 MS KTW	GKi 114 ES	G 1 1/4"
GKi 112 MS	GKi 112 MS KTW	---	G 1 1/2"
Ersatzdichtungen			
GKOR	NBR-Dichtung für Typ Messing		
GKOR KTW	NBR-Dichtung für Typ Messing mit KTW-Zulassung		
GKOR ES	Viton-Dichtung für Typ Edelstahl		



NEU



360° drehbar

Gartenschlauch-Schnellkupplungen mit Innengewinde 360° drehbar

Typ	Gewinde innen	Dichtung NBR Standard	Dichtung NBR KTW-Zulassung
GKiD 12 MS	G 1/2"	GKORX	GKOR KTW
GKiD 34 MS	G 3/4"	GKORX	GKOR KTW
GKiD 10 MS	G 1"	GKORX	GKOR KTW

mit KTW-Zulassung

Gartenschlauch-Schnellkupplungen mit Außengewinde

Typ	Typ Messing mit KTW-Zulassung	Typ Edelstahl	Gewinde außen
GKA 14 MS	---	---	G 1/4"
GKA 38 MS	---	---	G 3/8"
GKA 12 MS	GKA 12 MS KTW	GKA 12 ES	G 1/2"
GKA 34 MS	GKA 34 MS KTW	GKA 34 ES	G 3/4"
GKA 10 MS	GKA 10 MS KTW	GKA 10 ES	G 1"
GKA 114 MS	GKA 114 MS KTW	GKA 114 ES	G 1 1/4"
GKA 112 MS	GKA 112 MS KTW	---	G 1 1/2"
Ersatzdichtungen			
GKOR	NBR-Dichtung für Typ Messing		
GKOR KTW	NBR-Dichtung für Typ Messing mit KTW-Zulassung		
GKOR ES	Viton-Dichtung für Typ Edelstahl		



NEU



360° drehbar

Gartenschlauch-Schnellkupplungen mit Außengewinde 360° drehbar

Typ	Gewinde außen	Dichtung NBR Standard	Dichtung NBR KTW-Zulassung
GKAD 12 MS	G 1/2"	GKORX	GKOR KTW
GKAD 34 MS	G 3/4"	GKORX	GKOR KTW
GKAD 10 MS	G 1"	GKORX	GKOR KTW

mit KTW-Zulassung

Verschlusskappen für Gartenschlauch-Schnellkupplung

Typ	Typ Messing mit KTW-Zulassung	Typ Edelstahl	Verwendung
GKVS	GKVS KTW	GKVS ES	für alle GEKA-Kupplungen
Ersatzdichtungen			
GKOR	NBR-Dichtung für Typ Messing		
GKOR KTW	NBR-Dichtung für Typ Messing mit KTW-Zulassung		
GKOR ES	Viton-Dichtung für Typ Edelstahl		

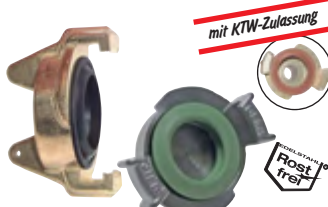

Alle Angaben verstehen sich als unverbindliche Richtwerte! Für nicht schriftlich bestätigte Datenauswahl übernehmen wir keine Haftung. Druckangaben beziehen sich, soweit nicht anders angegeben, auf Flüssigkeiten der Gruppe II bei +20°C.

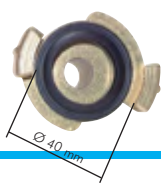

Gartenschlauch-Schnellkupplungen

Gartenschlauch-Schnellkupplungen 360° drehbar

Typ gekuppelt drehbar	Typ ungekuppelt drehbar*	Schlauch-Ø innen	Dichtung NBR Standard	Dichtung NBR KTW-Zulassung
GSKD 13 MS	GSKD 13 MSE	13 (1/2")	GKORX	GKOR KTW
GSKD 19 MS	GSKD 19 MSE	19 (3/4")	GKORX	GKOR KTW
GSKD 25 MS	GSKD 25 MSE	25 (1")	GKORX	GKOR KTW

* passende Ersatzdichtung: GKOR



Winkel-Gartenschlauch-Schnellkupplungen 360° drehbar

Typ gekuppelt drehbar	Schlauch-Ø innen	Dichtung NBR Standard	Dichtung NBR KTW-Zulassung
GSKDW 13 MS	13 (1/2")	GKORX	GKOR KTW
GSKDW 19 MS	19 (3/4")	GKORX	GKOR KTW
GSKDW 25 MS	25 (1")	GKORX	GKOR KTW



Sicherheits-Gartenschlauch-Schnellkupplungen mit Schlauchanschluss

Typ	Schlauch-Ø innen	Dichtung NBR
GSSK 13 MS	13 (1/2")	GKORS
GSSK 19 MS	19 (3/4")	GKORS
GSSK 25 MS	25 (1")	GKORS
GSSK 32 MS	32 (1 1/4")	GKORS

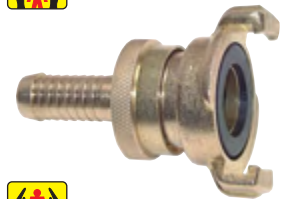

Gartenschlauch-Schnellkupplungen mit Schraubanschluss



- Vorteile:**
- mehrfache Montage möglich
 - keine Bildung von Schmutznestern
 - keine Verletzungsgefahr durch scharfe Ecken und Kanten
 - für fast alle hochwertigen Industrie- und Druckschläuche geeignet
 - durch Austausch der Dichtungen auch mit KTW-Zulassung

Typ	für Schlauch Ø außen	Wandstärke des Schlauches	für Schlauch Ø innen	Dichtung NBR Standard	Dichtung NBR KTW-Zulassung
GSKX 13 MS	19,0 - 20,6	3,0 - 3,8	13 (1/2")	GKORX	GKOR KTW
GSKX 19 MS	26,6 - 27,4	3,8 - 4,2	19 (3/4")	GKORX	GKOR KTW
GSKX 25 MS	33,8 - 35,0	4,4 - 5,0	25 (1")	GKORX	GKOR KTW



Schlauchspritzen für Gartenschlauch-Schnellkupplung

Typ	Größe	Düse Ø			Länge L ca.	Dichtung NBR
		D	DN	DN		
GSK SPR 12	1/2"	5,3	9	84	GKOR	
GSK SPR 34	3/4"	6,4	14	95	GKOR	
GSK SPR 10	1"	7,0	20	112	GKOR	

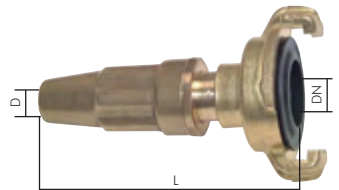

Schlauchspritzen mit Schlauchanschluss

Typ	Größe	Düse Ø		Schlauch-Ø innen	Länge L ca.
		D	DN		
GSK SPR 13	1/2"	5,3	9	13 (1/2")	90
GSK SPR 19	3/4"	6,4	16	19 (3/4")	110
GSK SPR 25	1"	7,2	21	25 (1")	135



Y-Verteiler für Gartenschlauch-Schnellkupplungen

Typ	Eingang E	Ausführung	Bild
GKY 34 MS	IG G 3/4"	2 x Gartenschlauch-Schnellkupplung, 1 x G 3/4" Innengewinde	1
GKYGK	Schnellkupplung	3 x Gartenschlauch-Schnellkupplungen	2



Dichtungen für Gartenschlauch-Schnellkupplungen

Typ	D Ø innen	D Ø außen	Höhe	Farbe	Verwendung
für Messingkörper (Werkstoff Dichtung: NBR)					
GKOR	24,0	35,0	12,0	schwarz	für alle feststehenden Kupplungen
GKOR KTW	21,0	33,0	10,6	rot	für alle feststehenden Kupplungen und Gartenschlauch-Schnellkupplungen mit Schraubanschluss mit KTW-Zulassung
GKORD	22,5	37,7	12,0	schwarz	für alle drehbaren Gartenschlauch-Schnellkupplungen (bis Sept. 2004)
GKORS	21,6	33,5	6,8	schwarz	für alle Sicherheits-Gartenschlauch-Schnellkupplungen (Typ GSSK ... MS)
GKORX	21,0	33,0	10,6	schwarz	für alle Gartenschlauch-Schnellkupplungen mit Schraubanschluss (Typ GSKX ... MS), für alle drehbaren Gartenschlauch-Schnellkupplungen (ab Sept. 2004, gekuppelt drehbar)
für Edelstahlkörper (Werkstoff Dichtung: Viton)					
GKOR ES	20,6	33,7	10,6	grün	für alle Edelstahl-Gartenschlauch-Schnellkupplungen



Alle Angaben verstehen sich als unverbindliche Richtwerte! Für nicht schriftlich bestätigte Datenauswahl übernehmen wir keine Haftung. Druckangaben beziehen sich, soweit nicht anders angegeben, auf Flüssigkeiten der Gruppe II bei +20°C.

Spezifikation für Gartenschlauch-Schlauchkupplungen

bis 10 bar

Typ Messing:

Werkstoffe: Körper: Messing, Dichtung: NBR, Klemmring: Nylon

Temperaturbereich: 0°C bis max. +60°C

Betriebsdruck: 0 - 8 bar

Medium: Wasser

Typ GARDENA:

Werkstoffe: Körper: PP und ABS, Dichtung: EPDM

Temperaturbereich: 0°C bis max. +40°C

Betriebsdruck: 0 - 10 bar

Medium: Wasser

Kupplungsstecker mit Innengewinde (Hahnstück)



Typ Hahnstück

Typ	Typ	Innen- gewinde
Messing	GARDENA	
WSKS 34 i	WSKS 34 iK	G 3/4"
WSKS 10 i	WSKS 10 iK	G 1"

Kupplungsstecker mit Außengewinde (Geräteadapter)



Typ Geräteadapter

Typ	Typ	Außen- gewinde
Messing	GARDENA	
---	WSKS 14 K	G 1/4"
WSKS 12	---	G 1/2"
WSKS 34	WSKS 34 K	G 3/4"

Kupplungs Dosen mit Schlauchanschluss



Typ	Typ	für Schlauch Ø innen
Messing	GARDENA	
Standard		
WSKDS 13	WSKDS 13 K	13 (1/2")
WSKDS 19	WSKDS 19 K	19 (3/4")
mit Wasserstopp		
WSKDS 13 A	WSKDS 13 AK	13 (1/2")
WSKDS 19 A	WSKDS 19 AK	19 (3/4")

Kupplungsdose mit Außengewinde (zum Geräteanschluss)



Typ	Außen- gewinde
GARDENA	G 3/4"
WSKDG 34 K	

Schlauchverbinder (Reparaturen)



Typ	Typ	für Schlauch Ø innen
Messing	GARDENA	
WSS 13	WSS 13 K	13 (1/2")
WSS 19	WSS 19 K	19 (3/4")

Kupplungsstecker (Kupplungsverbinder)



Typ WSKS

Typ	Typ	
Messing	GARDENA	
2-Wege		
WSKS	WSKS K	
3-Wege		
WSY KS	WSY KS K	

Typ WSY KS

Y-Verteiler



Typ WSY KSA

Typ	Typ	Eingang	Ausführung
Messing	GARDENA		
WSY KSA	---	G 3/4" (IG)	3 x Stecker
WSY KSA 34 i	WSY KSA 34 iK	Stecker	2 x Stecker, 1 x IG 3/4"

Typ WSY KSA 34 iK

Typ WSY KSA 34 i

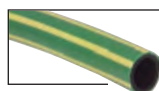

Gartenschläuche
auf Seite 334



Wand-
schlauchhalter
auf Seite 329



Ausblaspistole
für Luft und Wasser
auf Seite 846



Kehrbreche und
Handfeger
auf Seite 941

Spritzpistolen / Waschbürsten

Typ	Ausführung
GARDENA	
WS SPR K	Impulsspritze, Vollstrahl oder Sprühnebel einstellbar
WS SPR MULTI K	Multifunktions-Gießbrause mit 3 Wasserstrahlformen (Vollstrahl - Sprühstrahl - Brausen), stufenlose Mengenregulierung für dosierte Bewässerung, Impulshandgriff mit Dauerarretierung
WS SPR CLASSIC	Klassische Wasserspritze. Stufenlose Regulierung vom Vollstrahl bis zum feinen Sprühnebel
WS SPR WASCH	Klassische Kompaktwaschbürste mit Regulier- und Absperrventil. Borsten aus Rosshaarmischung
WS SPR WASCH EL	Kompaktwaschbürste, elastischer Bürstenkörper mit Regulier- und Absperrventil
WS SPR WASCH SR	Handschrubber mit Regulier- und Absperrventil, Borsten aus Kunstfaser



O-Ringe für Anschlussnippel an Gartenschlauch-Schlauchkupplungen

passend für: Kupplungsstecker, Y-Verteiler, Spritzpistolen/Waschbürsten aus Messing oder Kunststoff

Typ	Typ
NBR	EPDM
WSK DR N	WSK DR EP



Schlauchspritzen mit Schlauchanschluss

Typ	Größe	Düse Ø	DN	Schlauch-Ø innen	Länge L ca.
GSK SPR 13	1/2"	5,3	9	13 (1/2")	90
GSK SPR 19	3/4"	6,4	16	19 (3/4")	110
GSK SPR 25	1"	7,2	21	25 (1")	135



Schlauchspritzen für Gartenschlauch-Schnellkupplung

Typ	Größe	Düse Ø	DN	Länge L ca.	Dichtung NBR
GSK SPR 12	1/2"	5,3	9	84	GKOR
GSK SPR 34	3/4"	6,4	14	95	GKOR
GSK SPR 10	1"	7,0	20	112	GKOR

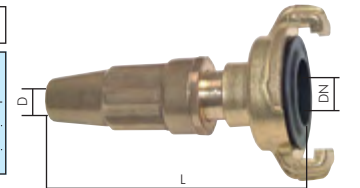

Schlauchaufroller und Schlauchwagen

Typ	Ausführung	Kapazität bis zu	Eingang (Anschluss zur Wasserversorgung)	Ausgang (Anschluss zum Schlauch)
WS SAF B	Fahrbarer Schlauchwagen aus verzinktem Stahlrohr und geformten Kunststoff, komplett mit zwei Kupplungsdosen (Kunststoff) mit Schlauchanschluss für 1/2"-Schlauch. Arbeitsdruck: 6 bar.	60 mtr. 1/2" Schlauch	Kupplungsstecker (GARDENA-System)	Kupplungsstecker (GARDENA-System)
WS SAF	Fahrbarer Schlauchwagen mit umlegbarem Trage- bzw. Zugriff inkl. Befestigungsplatte für Wandmontage. Arbeitsdruck: 7 bar.	50 mtr. 1/2" Schlauch	Kupplungsstecker (GARDENA-System)	Kupplungsstecker (GARDENA-System)
WS SAF 34	Fahrbarer Profi-Schlauchwagen aus Stahlrohr. Hoher Korrosionsschutz durch galvanisch verzinkte Oberfläche. Winkeldrehanschluss aus Messing. Leichtes Auf- und Abrollen durch doppelt gelagerte Schlauchtrommel. Komplett montiert. Arbeitsdruck: 12 bar	40 mtr. 3/4" Schlauch (60 mtr. 1/2" Schlauch)	G 3/4" AG	G 3/4" AG
WS SA SET B	Wandschlauchtrommel komplett mit Wandhalterung, mit Schlauchanschluss für 1/2"-Schlauch, separate Schlauchführung für Wandmontage, Arbeitsdruck: 6 bar	30 mtr. 1/2" Schlauch	Schlauchanschluss (GARDENA-System)	Schlauchanschluss (GARDENA-System)



Typ WS SAF B (Anwendungsbeispiel) Typ WS SAF (Anwendungsbeispiel)



Typ WS SAF 34 (Anwendungsbeispiel) Typ WS SA SET B (Anwendungsbeispiel)

GARDENA®-Combisystem

Typ	Beschreibung
COMBI BS130	Aluminiumstiel mit unverlierbarer Feststellschraube 130 cm lang
COMBI BS150	Aluminiumstiel mit unverlierbarer Feststellschraube 150 cm lang
COMBI BS290	Teleskopstiel 160-290 cm lang
COMBI BES34	Stubenbesen, 35 cm Breite (geschmeidige PP-Borsten)
COMBI BES45	Straßenbesen, 45 cm Breite (harte PP-Borsten)
COMBI SCHRUBB	Schrubber, 30 cm Breite (gewellte PP-Borsten)
COMBI WS43	Wasserschieber, 43 cm Breite (Zellgummi-Doppellippe)

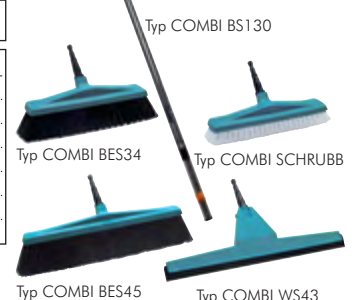

Typ COMBI BES45 Typ COMBI WS43

Kamlock-Kupplungen

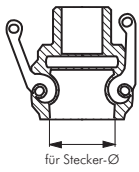

Schnellkupplungsdosen/Verschlusskappen

PN 16/6

Werkstoffe: siehe Tabelle unten

Temperaturbereich: -10°C bis max. +80°C

Druckbereich: 0 bis 16 bar, sowie Grobvakuum, (PP-Ausführung bis 6 bar bei +40°C)

Lieferumfang: inkl. Ring, Sicherungsstift und ggf. Kette

Optional: andere Dichtungswerkstoffe durch Austausch der Dichtungen (Austauschdichtungen siehe Seite 295)

- Vorteile:**
- voller Durchgang
 - geringer Druckverlust
 - auch für Feststoffe geeignet, da keine internen Ventile
 - Abmessungen weltweit genormt nach MIL-C-27487

Körper	Dichtung	Griff	Ring, Sicherungsstift, ggf. Kette
Edelstahl (1.4408)	NBR	Edelstahl	Edelstahl
Polypropylen ¹⁾	EPDM*	Edelstahl	Edelstahl
Messing	NBR	Messing	Edelstahl
Aluminium	NBR	Edelstahl	Stahl verzinkt

* 1 1/4" (Stecker-Ø 45 mm): NBR

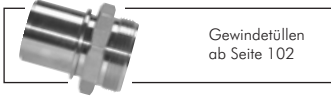

Schnellkupplungsdosen mit Außengewinde Typ B

PN 16/6

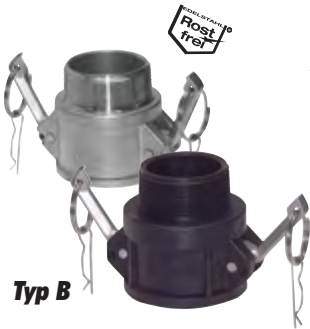

Typ 16 bar 1.4408	Typ 6 bar Polypropylen ¹⁾	Typ 16 bar Messing	Typ 16 bar Aluminium	Gewinde	DN	für Stecker-Ø
KLDG 12 ES ²⁾	---	KLDG 12 MS ³⁾	---	R 1/2"	15 (1/2")	25
KLDG 34 ES	KLDG 34 PP	KLDG 34 MS	KLDG 34 A	R 3/4"	20 (3/4")	32
KLDG 10 ES	KLDG 10 PP	KLDG 10 MS	KLDG 10 A	R 1"	25 (1")	37
KLDG 114 ES	KLDG 114 PP ⁴⁾	KLDG 114 MS	KLDG 114 A	R 1 1/4"	32 (1 1/4")	45
---	KLDG 114 PP B ²⁾	---	---	R 1 1/4"	40 (1 1/2")	53
KLDG 112 ES	KLDG 112 PP	KLDG 112 MS	KLDG 112 A	R 1 1/2"	40 (1 1/2")	53
KLDG 20 ES	KLDG 20 PP	KLDG 20 MS	KLDG 20 A	R 2"	50 (2")	63
KLDG 212 ES	---	KLDG 212 MS	KLDG 212 A	R 2 1/2"	60 (2 1/2")	76
KLDG 30 ES	KLDG 30 PP	KLDG 30 MS	KLDG 30 A	R 3"	75 (3")	92
KLDG 40 ES	KLDG 40 PP ³⁾	KLDG 40 MS	KLDG 40 A	R 4"	90 (4")	120
KLDG 50 ES	---	KLDG 50 MS	KLDG 50 A	R 5"	120 (5")	145
KLDG 60 ES	---	KLDG 60 MS	KLDG 60 A	R 6"	140 (6")	175

Schnellkupplungsdosen mit Innengewinde Typ D

PN 16/6



Typ 16 bar 1.4408	Typ 6 bar Polypropylen ¹⁾	Typ 16 bar Messing	Typ 16 bar Aluminium	Gewinde	DN	für Stecker-Ø
KLDGi 12 ES ²⁾	---	KLDGi 12 MS ³⁾	---	Rp 1/2"	15 (1/2")	25
KLDGi 34 ES	KLDGi 34 PP	KLDGi 34 MS	KLDGi 34 A	Rp 3/4"	20 (3/4")	32
KLDGi 10 ES	KLDGi 10 PP	KLDGi 10 MS	KLDGi 10 A	Rp 1"	25 (1")	37
KLDGi 114 ES	KLDGi 114 PP ⁴⁾	KLDGi 114 MS	KLDGi 114 A	Rp 1 1/4"	32 (1 1/4")	45
---	KLDGi 114 PP B ²⁾	---	---	Rp 1 1/4"	40 (1 1/2")	53
KLDGi 112 ES	KLDGi 112 PP	KLDGi 112 MS	KLDGi 112 A	Rp 1 1/2"	40 (1 1/2")	53
KLDGi 20 ES	KLDGi 20 PP	KLDGi 20 MS	KLDGi 20 A	Rp 2"	50 (2")	63
KLDGi 212 ES	---	KLDGi 212 MS	KLDGi 212 A	Rp 2 1/2"	60 (2 1/2")	76
KLDGi 30 ES	KLDGi 30 PP	KLDGi 30 MS	KLDGi 30 A	Rp 3"	75 (3")	92
KLDGi 40 ES	KLDGi 40 PP ³⁾	KLDGi 40 MS	KLDGi 40 A	Rp 4"	90 (4")	120
KLDGi 50 ES	---	KLDGi 50 MS	KLDGi 50 A	Rp 5"	120 (5")	145
KLDGi 60 ES	---	KLDGi 60 MS	KLDGi 60 A	Rp 6"	140 (6")	175

Schnellkupplungsdosen mit Schlauchtülle Typ C

PN 16/6



Typ 16 bar 1.4408	Typ 6 bar Polypropylen ¹⁾	Typ 16 bar Messing	Typ 16 bar Aluminium	Schlauch Ø innen	DN	für Stecker-Ø
KLDS 13 ES ²⁾	---	KLDS 13 MS ³⁾	---	13	15 (1/2")	25
KLDS 19 ES	KLDS 19 PP	KLDS 19 MS	KLDS 19 A	19	20 (3/4")	32
KLDS 25 ES	KLDS 25 PP	KLDS 25 MS	KLDS 25 A	25	25 (1")	37
KLDS 32 ES	KLDS 32 PP ⁴⁾	KLDS 32 MS	KLDS 32 A	32	32 (1 1/4")	45
---	KLDS 32 PP B ²⁾	---	---	32	40 (1 1/2")	53
KLDS 38 ES	KLDS 38 PP	KLDS 38 MS	KLDS 38 A	38	40 (1 1/2")	53
KLDS 50 ES	KLDS 50 PP	KLDS 50 MS	KLDS 50 A	50	50 (2")	63
KLDS 63 ES	---	KLDS 63 MS	KLDS 63 A	63	60 (2 1/2")	76
KLDS 75 ES	KLDS 75 PP	KLDS 75 MS	KLDS 75 A	75	75 (3")	92
KLDS 100 ES	KLDS 100 PP ³⁾	KLDS 100 MS	KLDS 100 A	100	90 (4")	120
KLDS 125 ES	---	KLDS 125 MS	KLDS 125 A	127	120 (5")	145
KLDS 150 ES	---	KLDS 150 MS	KLDS 150 A	150	140 (6")	175

Verschlusskappen für Schnellkupplungsstecker Typ DC

PN 16/6



Typ 16 bar 1.4408	Typ 6 bar Polypropylen ¹⁾	Typ 16 bar Messing	Typ 16 bar Aluminium	Bau- größe	DN	für Stecker-Ø
KLDV 12 ES ²⁾	---	KLDV 12 MS ³⁾	---	1/2"	15 (1/2")	25
KLDV 34 ES	KLDV 34 PP	KLDV 34 MS	KLDV 34 A	3/4"	20 (3/4")	32
KLDV 10 ES	KLDV 10 PP	KLDV 10 MS	KLDV 10 A	1"	25 (1")	37
KLDV 114 ES	KLDV 114 PP ⁴⁾	KLDV 114 MS	KLDV 114 A	1 1/4"	32 (1 1/4")	45
KLDV 112 ES	KLDV 112 PP	KLDV 112 MS	KLDV 112 A	1 1/2"	40 (1 1/2")	53
KLDV 20 ES	KLDV 20 PP	KLDV 20 MS	KLDV 20 A	2"	50 (2")	63
KLDV 212 ES	---	KLDV 212 MS	KLDV 212 A	2 1/2"	60 (2 1/2")	76
KLDV 30 ES	KLDV 30 PP	KLDV 30 MS	KLDV 30 A	3"	75 (3")	92
KLDV 40 ES	KLDV 40 PP ³⁾	KLDV 40 MS	KLDV 40 A	4"	90 (4")	120
KLDV 50 ES	---	KLDV 50 MS	KLDV 50 A	5"	120 (5")	145
KLDV 60 ES	---	KLDV 60 MS	KLDV 60 A	6"	140 (6")	175

¹⁾ Für Flüssigkeiten bitte bevorzugt Edelstahl, Messing oder Aluminium einsetzen, ²⁾ Stecker-Ø 53 mm mit reduziertem Anschluss. Das entspricht nicht der Norm! ³⁾ vier Handhebel, ⁴⁾ ohne Sicherungsstift, ⁵⁾ ein Handhebel ohne Sicherungsstift.

Alle Angaben verstehen sich als unverbindliche Richtwerte! Für nicht schriftlich bestätigte Datenauswahl übernehmen wir keine Haftung. Druckangaben beziehen sich, soweit nicht anders angegeben, auf Flüssigkeiten der Gruppe II bei +20°C.

Kamlock-Kupplungen

Schnellkupplungsstecker mit Außengewinde Typ F

PN 16/6

Typ 16 bar 1.4408	Typ 6 bar Polypropylen ¹⁾	Typ 16 bar Messing	Typ 16 bar Aluminium	Gewinde	DN	Stecker-Ø
NEU KLSG 12 ES	---	NEU KLSG 12 MS	---	R 1/2"	15 (1/2")	25
KLSG 34 ES	KLSG 34 PP	KLSG 34 MS	KLSG 34 A	R 3/4"	20 (3/4")	32
KLSG 10 ES	KLSG 10 PP	KLSG 10 MS	KLSG 10 A	R 1"	25 (1")	37
KLSG 114 ES	KLSG 114 PP	KLSG 114 MS	KLSG 114 A	R 1 1/4"	32 (1 1/4")	45
---	KLSG 114 PP B ²⁾	---	---	R 1 1/4"	40 (1 1/2")	53
KLSG 112 ES	KLSG 112 PP	KLSG 112 MS	KLSG 112 A	R 1 1/2"	40 (1 1/2")	53
KLSG 20 ES	KLSG 20 PP	KLSG 20 MS	KLSG 20 A	R 2"	50 (2")	63
KLSG 212 ES	---	KLSG 212 MS	KLSG 212 A	R 2 1/2"	60 (2 1/2")	76
KLSG 30 ES	KLSG 30 PP	KLSG 30 MS	KLSG 30 A	R 3"	75 (3")	92
KLSG 40 ES	KLSG 40 PP	KLSG 40 MS	KLSG 40 A	R 4"	90 (4")	120
KLSG 50 ES	---	KLSG 50 MS	KLSG 50 A	R 5"	120 (5")	145
KLSG 60 ES	---	KLSG 60 MS	KLSG 60 A	R 6"	140 (6")	175

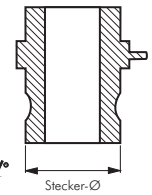

Typ F

Schnellkupplungsstecker mit Innengewinde Typ A

PN 16/6

Typ 16 bar 1.4408	Typ 6 bar Polypropylen ¹⁾	Typ 16 bar Messing	Typ 16 bar Aluminium	Gewinde	DN	Stecker-Ø
NEU KLSGi 12 ES	---	NEU KLSGi 12 MS	---	Rp 1/2"	15 (1/2")	25
KLSGi 34 ES	KLSGi 34 PP	KLSGi 34 MS	KLSGi 34 A	Rp 3/4"	20 (3/4")	32
KLSGi 10 ES	KLSGi 10 PP	KLSGi 10 MS	KLSGi 10 A	Rp 1"	25 (1")	37
KLSGi 114 ES	KLSGi 114 PP	KLSGi 114 MS	KLSGi 114 A	Rp 1 1/4"	32 (1 1/4")	45
---	KLSGi 114 PP B ²⁾	---	---	Rp 1 1/4"	40 (1 1/2")	53
KLSGi 112 ES	KLSGi 112 PP	KLSGi 112 MS	KLSGi 112 A	Rp 1 1/2"	40 (1 1/2")	53
KLSGi 20 ES	KLSGi 20 PP	KLSGi 20 MS	KLSGi 20 A	Rp 2"	50 (2")	63
KLSGi 212 ES	---	KLSGi 212 MS	KLSGi 212 A	Rp 2 1/2"	60 (2 1/2")	76
KLSGi 30 ES	KLSGi 30 PP	KLSGi 30 MS	KLSGi 30 A	Rp 3"	75 (3")	92
KLSGi 40 ES	KLSGi 40 PP	KLSGi 40 MS	KLSGi 40 A	Rp 4"	90 (4")	120
KLSGi 50 ES	---	KLSGi 50 MS	KLSGi 50 A	Rp 5"	120 (5")	145
KLSGi 60 ES	---	KLSGi 60 MS	KLSGi 60 A	Rp 6"	140 (6")	175



Typ A

Schnellkupplungsstecker mit Schlauchtülle Typ E

PN 16/6

Typ 16 bar 1.4408	Typ 6 bar Polypropylen ¹⁾	Typ 16 bar Messing	Typ 16 bar Aluminium	Schlauch Ø innen	DN	Stecker-Ø
NEU KLSS 13 ES	---	NEU KLSS 13 MS	---	13	15 (1/2")	25
KLSS 19 ES	KLSS 19 PP	KLSS 19 MS	KLSS 19 A	19	20 (3/4")	32
KLSS 25 ES	KLSS 25 PP	KLSS 25 MS	KLSS 25 A	25	25 (1")	37
KLSS 32 ES	KLSS 32 PP	KLSS 32 MS	KLSS 32 A	32	32 (1 1/4")	45
---	KLSS 32 PP B ²⁾	---	---	32	40 (1 1/2")	53
KLSS 38 ES	KLSS 38 PP	KLSS 38 MS	KLSS 38 A	38	40 (1 1/2")	53
KLSS 50 ES	KLSS 50 PP	KLSS 50 MS	KLSS 50 A	50	50 (2")	63
KLSS 63 ES	---	KLSS 63 MS	KLSS 63 A	63	60 (2 1/2")	76
KLSS 75 ES	KLSS 75 PP	KLSS 75 MS	KLSS 75 A	75	75 (3")	92
KLSS 100 ES	KLSS 100 PP	KLSS 100 MS	KLSS 100 A	100	90 (4")	120
KLSS 125 ES	---	KLSS 125 MS	KLSS 125 A	125	120 (5")	145
KLSS 150 ES	---	KLSS 150 MS	KLSS 150 A	150	140 (6")	175



Typ E

Verschlussstecker für Schnellkupplungs Dosen Typ DP

PN 16/6

Typ 16 bar 1.4408	Typ 6 bar Polypropylen ¹⁾	Typ 16 bar Messing	Typ 16 bar Aluminium	Bau- größe	DN	Stecker-Ø
NEU KLSV 12 ES	---	NEU KLSV 12 MS	---	1/2"	15 (1/2")	25
KLSV 34 ES	KLSV 34 PP	KLSV 34 MS	KLSV 34 A	3/4"	20 (3/4")	32
KLSV 10 ES	KLSV 10 PP	KLSV 10 MS	KLSV 10 A	1"	25 (1")	37
KLSV 114 ES	KLSV 114 PP	KLSV 114 MS	KLSV 114 A	1 1/4"	32 (1 1/4")	45
KLSV 112 ES	KLSV 112 PP	KLSV 112 MS	KLSV 112 A	1 1/2"	40 (1 1/2")	53
KLSV 20 ES	KLSV 20 PP	KLSV 20 MS	KLSV 20 A	2"	50 (2")	63
KLSV 212 ES	---	KLSV 212 MS	KLSV 212 A	2 1/2"	60 (2 1/2")	76
KLSV 30 ES	KLSV 30 PP	KLSV 30 MS	KLSV 30 A	3"	75 (3")	92
KLSV 40 ES	KLSV 40 PP	KLSV 40 MS	KLSV 40 A	4"	90 (4")	120
KLSV 50 ES	---	KLSV 50 MS	KLSV 50 A	5"	120 (5")	145
KLSV 60 ES	---	KLSV 60 MS	KLSV 60 A	6"	140 (6")	175



Typ DP

¹⁾ Für Flüssigkeiten bitte bevorzugt Edelstahl, Messing oder Aluminium einsetzen.

²⁾ Stecker-Ø 53 mm mit reduziertem Anschluss. Das entspricht nicht der Norm!



Gewindetüllen & Schlauchtüllen ab Seite 102

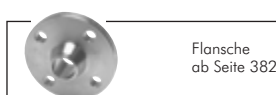

Flansche ab Seite 382

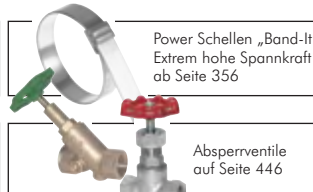

Power Schellen „Band-It“
Extrem hohe Spannkraft
ab Seite 356

Absperrventile
auf Seite 446



Chemie-
Schläuche
ab Seite 342



Technische Schläuche
ab Seite 335



Edelstahl-
Kugelhähne
ab Seite 434



Oks
Fette und Öle für
Lebensmitteltechnik
ab Seite 926

Alle Angaben verstehen sich als unverbindliche Richtwerte! Für nicht schriftlich bestätigte Datenauswahl übernehmen wir keine Haftung. Druckangaben beziehen sich, soweit nicht anders angegeben, auf Flüssigkeiten der Gruppe II bei +20°C.

Kamlock-Kupplungen

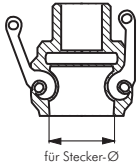

für Stecker-Ø

Nur durch manuelles Entriegeln zu öffnen!

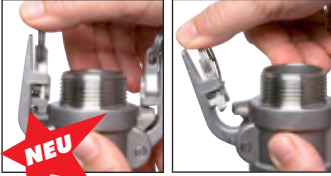

Schnellkupplungs-dosen/Verschlusskappen mit Sicherheitsverriegelung

PN 16

Funktion: Eine in den Handhebeln integrierte Sicherheitsrastung verriegelt die Kupplung im gekuppelten Zustand voll-automatisch. Ein Öffnen der Kupplung ist erst durch manuelles Entriegeln der Sicherungshebel möglich (2 1/2" und 6" mit Entriegelungszapfen). Als Stecker können alle (nach MIL-C-27487 genormten) Schnellkupplungsstecker verwendet werden.

Werkstoffe: Körper: Edelstahl (1.4408), Dichtung: NBR, Griff: Edelstahl, Ring, ggf. Kette: Edelstahl

Temperaturbereich: -10°C bis max. +80°C

Druckbereich: 0 bis 16 bar, sowie Grobvakuum

Lieferumfang: inkl. Ring und ggf. Kette

Optional: andere Dichtungswerkstoffe durch Austausch der Dichtungen (Austauschdichtungen siehe Seite 295)

- Vorteile:**
- Kupplung ist im gekuppelten Zustand automatisch gesichert
 - Sicherungsstifte können nicht verloren gehen
 - voller Durchgang
 - geringer Druckverlust
 - auch für Feststoffe geeignet, da keine internen Ventile
 - Abmessungen weltweit genormt nach MIL-C-27487

Schnellkupplungs-dosen mit Sicherheitsverriegelung und Außengewinde Typ B

PN 16



Typ B

Typ	Gewinde	DN	für Stecker-Ø
1.4408			
KLDG 10 ES-S	R 1"	25 (1")	37
KLDG 114 ES-S	R 1 1/4"	32 (1 1/4")	45
KLDG 112 ES-S	R 1 1/2"	40 (1 1/2")	53
KLDG 20 ES-S	R 2"	50 (2")	63
KLDG 212 ES-S	R 2 1/2"	60 (2 1/2")	76
KLDG 30 ES-S	R 3"	75 (3")	92
KLDG 40 ES-S	R 4"	90 (4")	120
KLDG 60 ES-S	R 6"	140 (6")	175

Schnellkupplungs-dosen mit Sicherheitsverriegelung und Innengewinde Typ D

PN 16

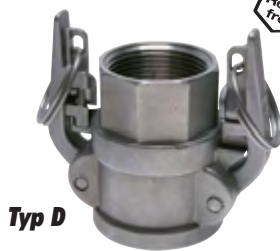

Typ D

Typ	Gewinde	DN	für Stecker-Ø
1.4408			
KLDGi 10 ES-S	Rp 1"	25 (1")	37
KLDGi 114 ES-S	Rp 1 1/4"	32 (1 1/4")	45
KLDGi 112 ES-S	Rp 1 1/2"	40 (1 1/2")	53
KLDGi 20 ES-S	Rp 2"	50 (2")	63
KLDGi 212 ES-S	Rp 2 1/2"	60 (2 1/2")	76
KLDGi 30 ES-S	Rp 3"	75 (3")	92
KLDGi 40 ES-S	Rp 4"	90 (4")	120
KLDGi 60 ES-S	Rp 6"	140 (6")	175

Schnellkupplungs-dosen mit Sicherheitsverriegelung und Schlauchtülle Typ C

PN 16

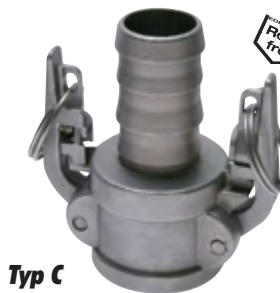

Typ C

Typ	Schlauch Ø innen	DN	für Stecker-Ø
1.4408			
KLDS 25 ES-S	25	25 (1")	37
KLDS 32 ES-S	32	32 (1 1/4")	45
KLDS 38 ES-S	38	40 (1 1/2")	53
KLDS 50 ES-S	50	50 (2")	63
KLDS 63 ES-S	63	60 (2 1/2")	76
KLDS 75 ES-S	75	75 (3")	92
KLDS 100 ES-S	100	90 (4")	120
KLDS 150 ES-S	150	140 (6")	175

Verschlusskappen mit Sicherheitsverriegelung für Schnellkupplungsstecker Typ DC

PN 16



Typ DC

Typ	Bau-größe	DN	für Stecker-Ø
1.4408			
KLDV 10 ES-S	1"	25 (1")	37
KLDV 114 ES-S	1 1/4"	32 (1 1/4")	45
KLDV 112 ES-S	1 1/2"	40 (1 1/2")	53
KLDV 20 ES-S	2"	50 (2")	63
KLDV 212 ES-S	2 1/2"	60 (2 1/2")	76
KLDV 30 ES-S	3"	75 (3")	92
KLDV 40 ES-S	4"	90 (4")	120
KLDV 60 ES-S	6"	140 (6")	175



Gewindetüllen & Schlauchtüllen ab Seite 102

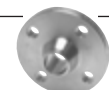

Flanche ab Seite 382



Molkereischläuche ab Seite 349



Edelstahl-Kugelhähne ab Seite 434

Alle Angaben verstehen sich als unverbindliche Richtwerte! Für nicht schriftlich bestätigte Datenauswahl übernehmen wir keine Haftung. Druckangaben beziehen sich, soweit nicht anders angegeben, auf Flüssigkeiten der Gruppe II bei +20°C.

Kamlock-Kupplungen

Schnellkupplungsdosen/-stecker nach EN 14420-7 (DIN 2828)

PN 25

Werkstoffe: Körper: Edelstahl (1.4408), Dichtung: NBR, Griff: Edelstahl, Ring: Edelstahl (Innengewinde sind mit PTFE-Flachdichtungen ausgestattet)

Temperaturbereich: -10°C bis max. +80°C

Druckbereich: 0 bis 25 bar, sowie Grobvakuum

Lieferumfang: inkl. Ring und Sicherungsstift

Optional: andere Dichtungswerkstoffe durch Austausch der Dichtungen (Austauschdichtungen siehe Seite 295)

- Vorteile:**
- voller Durchgang
 - geringer Druckverlust
 - auch für Feststoffe geeignet, da keine internen Ventile
 - kompatibel zu Steckern/Dosen nach MIL-C-27487

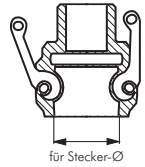

Die DIN-Kupplungen unterscheiden sich lediglich durch Ausführung des Innengewindes bzw. Schlauchstutzens von Standardkupplungen. Sie sind voll kompatibel zu Standardkupplungen.

Schnellkupplungsdosen mit Innengewinde Typ D, EN 14420-7 (DIN 2828)

PN 25

Typ	Gewinde	DN	für Stecker-Ø
1.4408			
KLDGi 34 ES-DIN	G 3/4"	20 (3/4")	32
KLDGi 10 ES-DIN	G 1"	25 (1")	37
KLDGi 114 ES-DIN	G 1 1/4"	32 (1 1/4")	45
KLDGi 112 ES-DIN	G 1 1/2"	40 (1 1/2")	53
KLDGi 20 ES-DIN	G 2"	50 (2")	63
KLDGi 212 ES-DIN	G 2 1/2"	60 (2 1/2")	76
KLDGi 30 ES-DIN	G 3"	75 (3")	92
KLDGi 40 ES-DIN	G 4"	90 (4")	120

Innengewinde mit PTFE-Flachdichtung

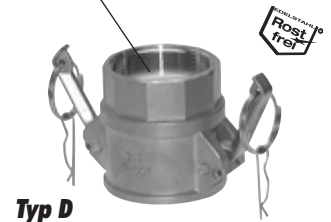

Schnellkupplungsdosen mit Schlauchtülle Typ C, EN 14420-7 (DIN 2828)

PN 25

Schlaucheinbindung erfolgt mittels Schalen-Schlauchklemmen EN 14420-3 (DIN 2817) (siehe Seite 355)

Typ	Schlauch Ø innen	DN	für Stecker-Ø
1.4408			
KLDS 19 ES-DIN	19	20 (3/4")	32
KLDS 25 ES-DIN	25	25 (1")	37
KLDS 32 ES-DIN	32	32 (1 1/4")	45
KLDS 38 ES-DIN	38	40 (1 1/2")	53
KLDS 50 ES-DIN	50	50 (2")	63
KLDS 63 ES-DIN	63	60 (2 1/2")	76
KLDS 75 ES-DIN	75	75 (3")	92
KLDS 100 ES-DIN	100	90 (4")	120

Klemmschaleneinband

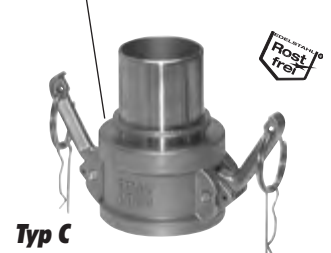

Schnellkupplungsstecker mit Innengewinde Typ A, EN 14420-7 (DIN 2828)

PN 25

Typ	Gewinde	DN	Stecker-Ø
1.4408			
KLSGi 34 ES-DIN	G 3/4"	20 (3/4")	32
KLSGi 10 ES-DIN	G 1"	25 (1")	37
KLSGi 114 ES-DIN	G 1 1/4"	32 (1 1/4")	45
KLSGi 112 ES-DIN	G 1 1/2"	40 (1 1/2")	53
KLSGi 20 ES-DIN	G 2"	50 (2")	63
KLSGi 212 ES-DIN	G 2 1/2"	60 (2 1/2")	76
KLSGi 30 ES-DIN	G 3"	75 (3")	92
KLSGi 40 ES-DIN	G 4"	90 (4")	120

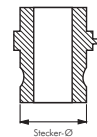

Innengewinde mit PTFE-Flachdichtung

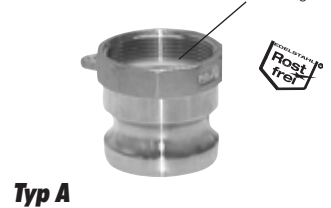

Schnellkupplungsstecker mit Schlauchtülle Typ E, EN 14420-7 (DIN 2828)

PN 25

Schlaucheinbindung erfolgt mittels Schalen-Schlauchklemmen EN 14420-3 (DIN 2817) (siehe Seite 355)

Typ	Schlauch Ø innen	DN	Stecker-Ø
1.4408			
KLSS 19 ES-DIN	19	20 (3/4")	32
KLSS 25 ES-DIN	25	25 (1")	37
KLSS 32 ES-DIN	32	32 (1 1/4")	45
KLSS 38 ES-DIN	38	40 (1 1/2")	53
KLSS 50 ES-DIN	50	50 (2")	63
KLSS 63 ES-DIN	63	60 (2 1/2")	76
KLSS 75 ES-DIN	75	75 (3")	92
KLSS 100 ES-DIN	100	90 (4")	120

Klemmschaleneinband

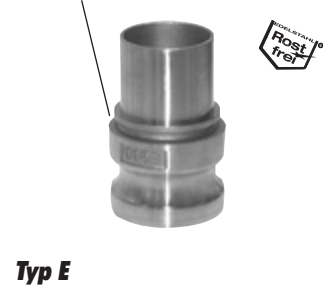

Alle Angaben verstehen sich als unverbindliche Richtwerte! Für nicht schriftlich bestätigte Datenauswahl übernehmen wir keine Haftung. Druckangaben beziehen sich, soweit nicht anders angegeben, auf Flüssigkeiten der Gruppe II bei +20°C.

Kamlock-Kupplungen

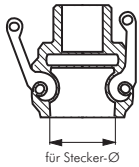

für Stecker-Ø



Schnellkupplungsverbinder für Stecker

PN 16

Typ 16 bar Aluminium	DN	für Stecker-Ø
KLDX 112 A	40 (1 1/2")	53
KLDX 20 A	50 (2")	63
KLDX 30 A	75 (3")	92
KLDX 40 A	90 (4")	120

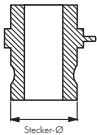

Stecker-Ø



Schnellkupplungsverbinder für Dosen

PN 16

Typ 16 bar Aluminium	DN	Stecker-Ø
KLSX 10 A	25 (1")	37
KLSX 114 A	32 (1 1/4")	45
KLSX 112 A	40 (1 1/2")	53
KLSX 20 A	50 (2")	63
KLSX 30 A	75 (3")	92
KLSX 40 A	90 (4")	120
KLSX 60 A	140 (6")	175

3



TIPP Speziell für den Bergbau: Edelstahl-Ausführung mit Kupferhülsen!

Schlauchsicherungskabel

Anwendung: Zur Vermeidung von unkontrolliertem Peitschenschlag des Schlauches bei Versagen der Armatur bzw. Einbindung. Zum Schutz von Mensch und Material.

Typ Stahl verz. mit Aluhülsen	Typ Edelstahl mit Kupferhülsen*	für Schlauch Ø außen	Kabel- länge
SIKA 13-35	SIKA 13-35 ES	13 - 35	ca. 50 cm
SIKA 35-75	SIKA 35-75 ES	35 - 75	ca. 90 cm

* speziell für den Bergbau

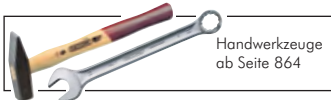

Handwerkzeuge
ab Seite 864



tesa
tesa®-Klebertechnik
ab Seite 942



Power Schellen „Band-It“
Extrem hohe Spannkraft
ab Seite 356



fischer
Installationssysteme
ab Seite 1023

Dichtwerkstoffe (Rahmendaten)

Werkstoff	Handelsname*	Temperaturbereich °C	Eigenschaften
NBR (Acrylnitril-Butadien-Kautschuk)	Perbunan	-10°C bis +80°C	Elastischer Standardwerkstoff für neutrale Medien wie Luft, Öl und Wasser. Gut beständig gegen mechanische Belastungen.
EPDM (Ethylen-Propylen-Kautschuk)		-20°C bis +130°C	Beständig gegen Laugen und Säuren mittlerer Konzentration, Wasser, Heißwasser und Dampf. Nicht beständig bei Ölen und Fetten.
FKM/FPM (Fluor-Kautschuk)	Viton	-20°C bis +180°C	Elastomer mit hoher Temperatur- und Witterungsbeständigkeit. Für viele Säuren, Basen, Kraftstoffe und Öle (auch synthetische) geeignet. Unbeständig bei Heißwasser und Dampf.
PTFE (Polytetrafluor-Ethylen)	Teflon	-180°C bis +200°C	Beständig gegen fast alle Chemikalien, auch bei höheren Temperaturen.
POM (Polyacetal)	Delrin	-10°C bis +80°C	Hohe Druck- und Abriebfestigkeit, geringe Wasseraufnahme, empfehlenswert bei der Verwendung mit Hydraulikölen.
PA (Polyamid)	Nylon (Rilsan)	-30°C bis +115°C	Hohe Verschleiß und Abriebfestigkeit. Sehr gute Beständigkeit gegenüber Kraftstoffen, Ölen, Fetten und Lösungsmitteln.

* Namen und Bezeichnungen sind z. T. eingetragene Warenzeichen der jeweiligen Hersteller

Alle Angaben verstehen sich als unverbindliche Richtwerte! Für nicht schriftlich bestätigte Datenauswahl übernehmen wir keine Haftung. Druckangaben beziehen sich, soweit nicht anders angegeben, auf Flüssigkeiten der Gruppe II bei +20°C.

Kamlock-Kupplungen

Dichtungsabmessungen

Dichtungsgröße	3/4"	1"	1 1/4"	1 1/2"	2"	2 1/2"	3"	4"	5"	6"
Außen-Ø ca.	35	40	50	55	65	80	95	120	150	180

Ersatzdichtungen für Schnellkupplungen/Kamlock

Werkstoffe: NBR: (-10°C bis +80°C) elastisch, EPDM: (-20°C bis +130°C) elastisch, Viton: (-20°C bis +180°C) elastisch, PTFE*: (-180°C bis +200°C) sehr steif und sehr gute chemische Beständigkeit (vorsichtig einbauen), NBR/PTFE**: (-10°C bis +80°C) elastisch und sehr gute chemische Beständigkeit, Viton/PTFE**: (-20°C bis +180°C) elastisch und sehr gute chemische Beständigkeit

Typ NBR	Typ EPDM	Typ Viton	Typ PTFE	Typ NBR/PTFE	Typ Viton/PTFE	DN
KLOR 12 B	KLOR 12 EP	KLOR 12 V	---	---	---	15 (1/2")
KLOR 34 B	KLOR 34 EP	KLOR 34 V	---	KLOR 34 BP	KLOR 34 VP	20 (3/4")
KLOR 10 B	KLOR 10 EP	KLOR 10 V	---	KLOR 10 BP	KLOR 10 VP	25 (1")
KLOR 114 B	KLOR 114 EP	KLOR 114 V	KLOR 114 P	KLOR 114 BP	KLOR 114 VP	32 (1 1/4")
KLOR 112 B	KLOR 112 EP	KLOR 112 V	KLOR 112 P	KLOR 112 BP	KLOR 112 VP	40 (1 1/2")
KLOR 20 B	KLOR 20 EP	KLOR 20 V	KLOR 20 P	KLOR 20 BP	KLOR 20 VP	50 (2")
KLOR 212 B	KLOR 212 EP	KLOR 212 V	KLOR 212 P	KLOR 212 BP	KLOR 212 VP	60 (2 1/2")
KLOR 30 B	KLOR 30 EP	KLOR 30 V	KLOR 30 P	KLOR 30 BP	KLOR 30 VP	75 (3")
KLOR 40 B	KLOR 40 EP	KLOR 40 V	KLOR 40 P	KLOR 40 BP	KLOR 40 VP	90 (4")
KLOR 50 B	---	---	---	---	---	120 (5")
KLOR 60 B	---	---	---	---	---	140 (6")

* nicht empfehlenswert da sehr steif, ** einseitig offen

Sonderdichtungen für Schnellkupplungen/Kamlock

Werkstoffe: O-Ring: Viton, Ummantelung: PTFE
Temperaturbereich: -20°C bis max. +200°C

- Vorteile:**
- keine Berührung vom Medium mit Elastomeren durch die nahtlose Ummantelung
 - leichtes Einlegen der Dichtung durch flexiblen PTFE-Zentrierring
 - universelle chemische Resistenz (im Gegensatz zu geschweißten FEP-ummantelten Dichtungen)
 - FDA-Zulassung (FDA 21-CFR 177-1550)
 - niedriger Reibungskoeffizient (6 x niedriger als FEP/PFA)

Typ	DN
KLOR 34 VPO	20 (3/4")
KLOR 10 VPO	25 (1")
KLOR 114 VPO	32 (1 1/4")
KLOR 112 VPO	40 (1 1/2")
KLOR 20 VPO	50 (2")
KLOR 212 VPO	60 (2 1/2")
KLOR 30 VPO	75 (3")
KLOR 40 VPO	90 (4")

O-Ring Ausheber

Beschreibung: Haken-Set bestehend aus: 4 verschiedenen Hakenwerkzeugen zur schnellen und schonenden Montage und Demontage von Kleinteilen, z.B. O-Ringen, Simmernringen oder Federn, bzw. zum Säubern von Gewinden, Bohrungen oder Dichtungssitzen, zum Lochen von weichen Materialien oder zum Lokalisieren von Rissen in Metall.

Typ	Beschreibung
AUSHEB SET	Hakenset, bestehend aus: je 1x Rundahle, Rundhaken, Haken 45°, Haken 90°

Ersatzdichtungen für Innengewinde EN 14420-7 (DIN 2828)

Typ	für Innengewinde
STTW DR 34 PTFE	G 3/4"
STTW DR 10 PTFE	G 1"
STTW DR 114 PTFE	G 1 1/4"
STTW DR 112 PTFE	G 1 1/2"
STTW DR 20 PTFE	G 2"
STTW DR 212 PTFE	G 2 1/2"
STTW DR 30 PTFE	G 3"
STTW DR 40 PTFE	G 4"

Ersatzketten für Schnellkupplungen/Kamlock

Typ	
Edelstahl	passend für alle Typen
KL KETTE ES	

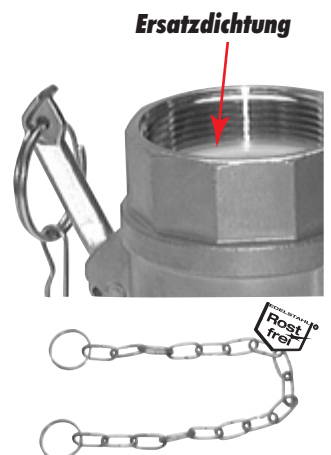
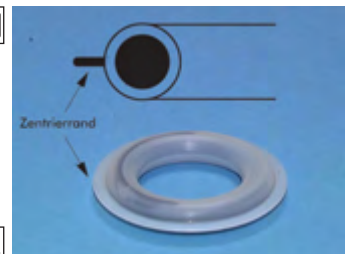

Tankwagenkupplungen

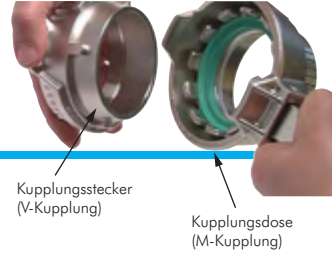

Tankwagen-V-Kupplungen

Abmessungen nach EN 14420-6 (DIN 28450)

Werkstoffe: Gewindedichtung: Teflon (Messing: Polyurethan)

Typ	Typ		Gewinde
1.4401	Messing		innen
VK 50 ES	VK 50 MS	DN	G 2"
VK 80 ES	VK 80 MS	50	G 3"
VK 100 ES	VK 100 MS	80	G 4"
		100	



Tankwagen-M-Kupplungen

Abmessungen nach EN 14420-6 (DIN 28450)

Werkstoffe: Weichdichtung: Hypalon, Gewindedichtung: Teflon (Messing: Polyurethan)

Temperaturbereich: -20°C bis max. +80°C

Betriebsdruck: max. 16 bar

Lieferumfang: Spanninghebel, Kronenstück, Weich- und Gewindedichtungen

Typ	Typ		Gewinde
1.4401	Messing		innen
MK 50 ES	MK 50 MS	DN	G 2"
MK 80 ES	MK 80 MS	50	G 3"
MK 100 ES	MK 100 MS	80	G 4"
		100	



Spanninghebel für Tankwagen-M-Kupplungen Abmessungen nach EN 14420-6 (DIN 28450)

Typ	Typ		
1.4401	Messing		passend für
MKSH 50 ES	MKSH 50 MS		MK 50
MKSH 80 ES	MKSH 80 MS		MK 80



Kronenstücke für Tankwagen-M-Kupplungen Abmessungen nach EN 14420-6 (DIN 28450)

Werkstoffe: Weichdichtung: Hypalon, Gewindedichtung: Teflon (Messing: Polyurethan)

Typ	Typ		
1.4401	Messing		passend für
MKKS 50 ES	MKKS 50 MS		MK 50
MKKS 80 ES	MKKS 80 MS		MK 80



Verschlusskappen für Tankwagen-V-Kupplungen Abmessungen nach EN 14420-6 (DIN 28450)

Werkstoffe: Weichdichtung: Hypalon (Typ Aluminium: NBR), Kette: 1.4401 (Typ Aluminium: 1.4301)

Typ	Typ	Typ	
1.4401	Messing	Aluminium	passend für
MB 50 ES	MB 50 MS	MB 50 A	VK 50
MB 80 ES	MB 80 MS	MB 80 A	VK 80
MB 100 ES	MB 100 MS	MB 100 A	VK 100



Verschlussstopfen für Tankwagen-M-Kupplungen Abmessungen nach EN 14420-6 (DIN 28450)

Werkstoffe: Kette: 1.4401 (Typ Aluminium: 1.4301)

Typ	Typ	Typ	
1.4401	Messing	Aluminium	passend für
VB 50 ES	VB 50 MS	VB 50 A	MK 50
VB 80 ES	VB 80 MS	VB 80 A	MK 80
VB 100 ES	VB 100 MS	VB 100 A	MK 100

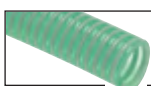

Saug-Druckschläuche
ab Seite 347



Chemie-
Schläuche
ab Seite 342



Edelstahl-
Kugelhähne
ab Seite 434



Scheuerschutz-
schläuche
auf Seite 361

Alle Angaben verstehen sich als unverbindliche Richtwerte! Für nicht schriftlich bestätigte Datenauswahl übernehmen wir keine Haftung. Druckangaben beziehen sich, soweit nicht anders angegeben, auf Flüssigkeiten der Gruppe II bei +20°C.

Tankwagenkupplungen

Weichdichtungen für Tankwagen-M-Kupplungen

Abmessungen nach EN 14420-6 (DIN 28450)

Typ	Typ	
Hypalon	Viton/PTFE*	passend für
MKDR 50	MKDR 50 VPO**	MK 50
MKDR 80	MKDR 80 VPO**	MK 80
MKDR 100**	MKDR 100 VPO**	MK/MB 100

* vollummantelt, ** wird als O-Ring geliefert



Gewindedichtungen für Tankwagenkupplungen

Abmessungen nach EN 14420-6 (DIN 28450)

Typ	Typ	
Teflon	Polyurethan	passend für
VKDR 50	VKDR 50 PU	MK/VK 50
VKDR 80	VKDR 80 PU	MK/VK 80
VKDR 100	VKDR 100 PU	MK/VK 100



Weichdichtungen für Tankwagenverschlusskappen

Abmessungen nach EN 14420-6 (DIN 28450)

Typ		
Hypalon		passend für
MBDR 50		MB 50
MBDR 80		MB 80
MKDR 100*		MB/MK 100

* wird als O-Ring geliefert



Gewindetüllen mit Außengewinde und Sicherungsbund

Abmessungen nach EN 14420-5 (DIN 2817)

Ausführung: Schlauchstützen glatt mit Sicherungsbund

Schlaucheinbindung erfolgt mittels Schalen-Schlauchklemmen nach EN 14420-3 (DIN 2817) (Seite 355)

Typ	Typ	Gewinde	Schlauch-Ø	Zubehör
Messing	1.4401		innen	Schlauchklemmen
GTTW 3419 MS	GTTW 3419 ES	G 3/4"	19	SSA 33
GTTW 1025 MS	GTTW 1025 ES	G 1"	25	SSA 39/SSA 41/SSA 43
GTTW 11432 MS	GTTW 11432 ES	G 1 1/4"	32	SSA 46/SSA 50
GTTW 11238 MS	GTTW 11238 ES	G 1 1/2"	38	SSA 52/SSA 56/SSA 60
GTTW 2038 MS	---	G 2"	38	SSA 52/SSA 56/SSA 60
GTTW 2050 MS	GTTW 2050 ES	G 2"	50	SSA 67
GTTW 21263 MS	GTTW 21263 ES	G 2 1/2"	63	SSA 76/SSA 82
GTTW 3075 MS	GTTW 3075 ES	G 3"	75	SSA 93/SSA 97
GTTW 40100 MS	GTTW 40100 ES	G 4"	100	SSA 119/SSA 122

mit Sicherungsbund

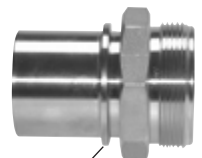
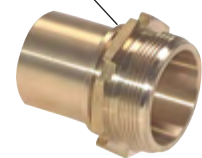

mit Sicherungsbund



Schlauchtüllen mit Überwurfmutter und Sicherungsbund

Abmessungen nach EN 14420-5 (DIN 2817)

Werkstoffe: Dichtung: Polyurethan (Edelstahl: PTFE)

Ausführung: flachdichtende Schlauchstützen glatt mit Sicherungsbund

Schlaucheinbindung erfolgt mittels Schalen-Schlauchklemmen nach EN 14420-3 (DIN 2817) (Seite 355)

Typ	Typ	Gewinde	Schlauch-Ø	Zubehör
Messing	1.4401		innen	Schlauchklemmen
STTW 3419 MS	STTW 3419 ES	G 3/4"	19	SSA 33
STTW 1025 MS	STTW 1025 ES	G 1"	25	SSA 39/SSA 41/SSA 43
STTW 11432 MS	STTW 11432 ES	G 1 1/4"	32	SSA 46/SSA 50
STTW 11238 MS	STTW 11238 ES	G 1 1/2"	38	SSA 52/SSA 56/SSA 60
STTW 2038 MS	---	G 2"	38	SSA 52/SSA 56/SSA 60
STTW 2050 MS	STTW 2050 ES	G 2"	50	SSA 67
STTW 21263 MS	STTW 21263 ES	G 2 1/2"	63	SSA 76/SSA 82
STTW 3075 MS	STTW 3075 ES	G 3"	75	SSA 93/SSA 97
STTW 40100 MS	STTW 40100 ES	G 4"	100	SSA 119/SSA 122

mit Sicherungsbund

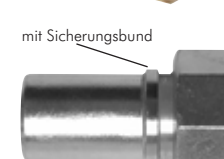
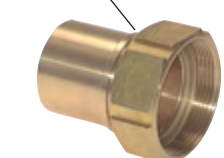

mit Sicherungsbund



OKS Fette und Öle für Lebensmitteltechnik ab Seite 926



Power Schellen „Band-It“ Extrem hohe Spannkraft ab Seite 356

Ersatzdichtung für Typ Messing

STTW DR 34
STTW DR 10
STTW DR 114
STTW DR 112
STTW DR 20
STTW DR 212
STTW DR 30
STTW DR 40

Ersatzdichtung für Typ 1.4401

STTW DR 34 PTFE
STTW DR 10 PTFE
STTW DR 114 PTFE
STTW DR 112 PTFE
STTW DR 20 PTFE
STTW DR 212 PTFE
STTW DR 30 PTFE
STTW DR 40 PTFE

Storz-Kupplungen

Storz-Kupplungen

16 bar

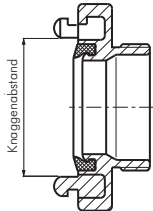

Werkstoffe: Dichtung: NBR (Edelstahl: Viton)

Temperaturbereich: - 40°C bis +110°C (Edelstahl: -15°C bis +200°C)

Druckbereich: bis 16 bar

Einsatzbereich: Industrie, Feuerwehr, Raffinerien, Landwirtschaft, Bauindustrie, Schifffahrt, Militär und Katastrophenschutz

Abmessungen zur Baugrößenbestimmung von Storzkupplungen
DIN Größen

Knaggenabstand 31 mm = Storz Größe 25-D
Knaggenabstand 66 mm = Storz Größe 52-C
Knaggenabstand 89 mm = Storz Größe 75-B
Knaggenabstand 133 mm = Storz Größe 110-A

✓ Vorteile

- Einfache Zuordnung von Schlauchende und Anschluss.
- Schnelles Verbinden und Lösen durch eine 120°-Drehung.
- Alle Kupplungen mit gleichem Knaggenabstand sind untereinander kompatibel. Es gilt: Gleicher Knaggenabstand, gleiche Nenngröße.
- Großes Einsatzspektrum durch die Verwendung anwendungsspezifischer Schläuche.
- Aluminium geschmiedet - keine Bruchgefahr wie z.B. bei gegossenen Kupplungen.

Für Saug- und Druckbetrieb!

Storz-Kupplungen mit Schlauchstutzen, drehbar

- ✓ Vorteile: • Kein Verdrehen des Schlauches beim Kuppeln, da der Stutzen drehbar im Knaggenteil gelagert ist.
☞ **Optional:** mit Verriegelung -VER

TIPP: Kein Verdrehen des Schlauches beim Kuppeln!



Option: mit Verriegelung

Empfohlenes Zubehör:
Gelenkbolzenschellen finden Sie auf der Seite 356.
Drahtschlauchsellen (für Schläuche mit Spiraleinlage) finden Sie auf der Seite 354.

Typ	Typ	Typ	Storz-Größe	Knaggenabstand	Schlauch DN
Alu geschmiedet	Messing	1.4581			
STKS 31/19 A	STKS 31/19 MS	STKS 31/19 ES	25-D	31	19
STKS 31/25 A ¹⁾	STKS 31/25 MS	STKS 31/25 ES	25-D	31	25
STKS 44/19 A	STKS 44/19 MS	---	32	44	19
STKS 44/25 A	STKS 44/25 MS	---	32	44	25
STKS 52/25 A	STKS 52/25 MS	---	38	52	25
STKS 52/32 A	STKS 52/32 MS	---	38	52	32
STKS 52/38 A	STKS 52/38 MS	---	38	52	38
STKS 66/25 A	STKS 66/25 MS	STKS 66/25 ES	52-C	66	25
STKS 66/32 A	STKS 66/32 MS	STKS 66/32 ES	52-C	66	32
STKS 66/38 A	STKS 66/38 MS	STKS 66/38 ES	52-C	66	38
STKS 66/42 A	---	STKS 66/42 ES	52-C	66	42
STKS 66/52 A ²⁾	STKS 66/52 MS	STKS 66/52 ES	52-C	66	52
STKS 81/38 A	STKS 81/38 MS	---	65	81	38
STKS 81/52 A	STKS 81/52 MS	STKS 81/52 ES	65	81	52
STKS 81/65 A	STKS 81/65 MS	STKS 81/65 ES	65	81	65
STKS 81/75 A	STKS 81/75 MS	STKS 81/75 ES	65	81	75
STKS 89/65 A	STKS 89/65 MS	STKS 89/65 ES	75-B	89	65
STKS 89/70 A	---	---	75-B	89	70
STKS 89/75 A ³⁾	STKS 89/75 MS	STKS 89/75 ES	75-B	89	75
STKS 89/80 A	---	STKS 89/80 ES	75-B	89	80
STKS 105/90 A	---	---	90	105	90
STKS 115/100 A	STKS 115/100 MS	STKS 115/100 ES	100	115	100
STKS 133/90 A	---	---	110-A	133	90
STKS 133/100 A	STKS 133/100 MS	STKS 133/100 ES	110-A	133	100
STKS 133/110 A ⁴⁾	STKS 133/110 MS	STKS 133/110 ES	110-A	133	110

¹⁾ DIN 14301, ²⁾ DIN 14321, ³⁾ DIN 14322, ⁴⁾ DIN 14323

☞ **Bestellbeispiel:** STKS 31/19 A **

Standardtyp Kennzeichen der Optionen:
mit Verriegelung-VER

Für Saug- und Druckbetrieb!

Storz-Kupplungen mit Schlauchstutzen für Schaleneinband, drehbar

- ✓ Vorteile: • Kein Verdrehen des Schlauches beim Kuppeln, da der Stutzen drehbar im Knaggenteil gelagert ist.
☞ **Optional:** mit Verriegelung -VER



Option: mit Verriegelung

Typ	Typ	Typ	Storz-Größe	Knaggenabstand	Schlauch DN
Alu geschmiedet	Messing	1.4581			
---	STKSS 31/19 MS	STKSS 31/19 ES	25-D	31	19
---	STKSS 31/25 MS	STKSS 31/25 ES	25-D	31	25
STKSS 66/38 A	---	STKSS 66/38 ES	52-C	66	38
STKSS 66/50 A	STKSS 66/50 MS	STKSS 66/50 ES	52-C	66	50
---	---	STKSS 81/50 ES	65	81	50
STKSS 89/75 A	---	STKSS 89/75 ES	75-B	89	75
STKSS 133/100 A	---	STKSS 133/100 ES	110-A	133	100

☞ **Bestellbeispiel:** STKSS 66/38 A **

Standardtyp Kennzeichen der Optionen:
mit Verriegelung-VER

Alle Angaben verstehen sich als unverbindliche Richtwerte! Für nicht schriftlich bestätigte Datenauswahl übernehmen wir keine Haftung. Druckangaben beziehen sich, soweit nicht anders angegeben, auf Flüssigkeiten der Gruppe II bei +20°C.

Storz-Kupplungen

Storz-Festkupplungen mit Außengewinde

Optional: drehbarer Außengewindestutzen -DR (nur verfügbar für die mit * gekennzeichneten Typen)

Typ	Typ	Typ	Storz-Größe	Knaggen- abstand	Außen- gewinde
Alu geschmiedet	Messing	1.4581 			
STKG 31/34 A	STKG 31/34 MS*	STKG 31/34 ES	25-D	31	G 3/4"
STKG 31/10 A	STKG 31/10 MS*	STKG 31/10 ES	25-D	31	G 1"
STKG 44/10 A	STKG 44/10 MS	---	32	44	G 1"
STKG 44/114 A	STKG 44/114 MS	---	32	44	G 1 1/4"
STKG 52/114 A	STKG 52/114 MS	---	38	52	G 1 1/4"
STKG 52/112 A	STKG 52/112 MS	---	38	52	G 1 1/2"
STKG 66/10 A	STKG 66/10 MS	STKG 66/10 ES	52-C	66	G 1"
STKG 66/114 A	STKG 66/114 MS	STKG 66/114 ES	52-C	66	G 1 1/4"
STKG 66/112 A*	STKG 66/112 MS	STKG 66/112 ES	52-C	66	G 1 1/2"
STKG 66/20 A*	STKG 66/20 MS*	STKG 66/20 ES*	52-C	66	G 2"
STKG 81/20 A*	STKG 81/20 MS	STKG 81/20 ES	65	81	G 2"
STKG 81/212 A*	STKG 81/212 MS	STKG 81/212 ES	65	81	G 2 1/2"
STKG 81/30 A*	STKG 81/30 MS	---	65	81	G 3"
STKG 89/212 A*	STKG 89/212 MS	STKG 89/212 ES*	75-B	89	G 2 1/2"
STKG 89/30 A*	STKG 89/30 MS	STKG 89/30 ES	75-B	89	G 3"
STKG 105/30 A	---	---	90	105	G 3"
STKG 115/40 A*	---	STKG 115/40 ES	100	115	G 4"
STKG 133/40 A*	STKG 133/40 MS	STKG 133/40 ES*	110-A	133	G 4"

Bestellbeispiel: STKG 31/34 A **

Standardtyp

Kennzeichen der Optionen:
drehbarer Außengewindestutzen ...-DR

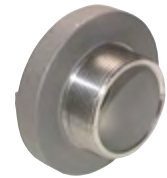
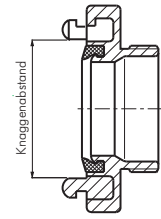

3

Storz-Festkupplungen mit Innengewinde

Werkstoffe: Dichtungen im Innengewinde: NBR (Typ 1.4581: Teflon)

Optional: drehbarer Innengewindestutzen -DR, mit Verriegelung -VER 

Typ	Typ	Typ	Storz-Größe	Knaggen- abstand	Innen- gewinde
Alu geschmiedet	Messing	1.4581 			
STKGI 31/12 A	STKGI 31/12 MS	STKGI 31/12 ES	25-D	31	G 1/2"
STKGI 31/34 A	STKGI 31/34 MS*	STKGI 31/34 ES	25-D	31	G 3/4"
STKGI 31/10 A ¹⁾	STKGI 31/10 MS*	STKGI 31/10 ES	25-D	31	G 1"
STKGI 44/10 A	STKGI 44/10 MS	---	32	44	G 1"
STKGI 44/114 A	STKGI 44/114 MS	---	32	44	G 1 1/4"
STKGI 52/114 A	STKGI 52/114 MS	---	38	52	G 1 1/4"
STKGI 52/112 A	STKGI 52/112 MS	---	38	52	G 1 1/2"
STKGI 66/10 A	STKGI 66/10 MS	STKGI 66/10 ES	52-C	66	G 1"
STKGI 66/114 A	STKGI 66/114 MS	STKGI 66/114 ES	52-C	66	G 1 1/4"
STKGI 66/112 A	STKGI 66/112 MS	STKGI 66/112 ES	52-C	66	G 1 1/2"
STKGI 66/20 A ²⁾	STKGI 66/20 MS ³⁾	STKGI 66/20 ES	52-C	66	G 2"
STKGI 66/212 A	STKGI 66/212 MS	STKGI 66/212 ES	52-C	66	G 2 1/2"
STKGI 81/20 A	STKGI 81/20 MS	STKGI 81/20 ES	65	81	G 2"
STKGI 81/212 A	STKGI 81/212 MS	STKGI 81/212 ES	65	81	G 2 1/2"
STKGI 81/30 A	STKGI 81/30 MS	---	65	81	G 3"
STKGI 89/20 A	STKGI 89/20 MS	STKGI 89/20 ES	75-B	89	G 2"
STKGI 89/212 A ⁴⁾	STKGI 89/212 MS ⁵⁾	STKGI 89/212 ES	75-B	89	G 2 1/2"
STKGI 89/30 A	STKGI 89/30 MS	STKGI 89/30 ES	75-B	89	G 3"
STKGI 105/30 A	---	---	90	105	G 3"
STKGI 115/40 A	STKGI 115/40 MS	STKGI 115/40 ES	100	115	G 4"
STKGI 133/40 A	STKGI 133/40 MS	STKGI 133/40 ES	110-A	133	G 4"
STKGI 133/412 A ⁶⁾	STKGI 133/412 MS	STKGI 133/412 ES	110-A	133	G 4 1/2"

¹⁾ DIN 14306, ²⁾ DIN 14307, ³⁾ DIN 86204, ⁴⁾ DIN 14308, ⁵⁾ DIN 86205, ⁶⁾ DIN 14309

Bestellbeispiel: STKGI 66/114 A **

Standardtyp

Kennzeichen der Optionen:
drehbarer Innengewindestutzen ...-DR
mit Verriegelung-VER 



Option: mit Verriegelung

Storz-Übergangsstücke

Typ	Typ	Typ	Storz-Größe	Knaggen- abstand 1	Knaggen- abstand 2
Alu geschmiedet	Messing	1.4581 			
STK 52/31 A ¹⁾	---	---	38/25-D	52	31
STK 66/31 A	STK 66/31 MS	STK 66/31 ES	52-C/25-D	66	31
STK 81/52 A	---	---	65/38	81	52
STK 81/66 A	STK 81/66 MS	STK 81/66 ES	65/52-C	81	66
STK 89/66 A ²⁾	STK 89/66 MS	STK 89/66 ES	75-B/52-C	89	66
STK 89/81 A	STK 89/81 MS	STK 89/81 ES	75-B/65	89	81
STK 105/89 A	---	---	90/75-B	105	89
STK 115/89 A	---	---	100/75-B	115	89
STK 115/105 A	---	---	100/90	115	105
STK 133/89 A ³⁾	STK 133/89 MS	STK 133/89 ES	110-A/75-B	133	89
STK 133/115 A	---	---	110-A/100	133	115

¹⁾ DIN 14341, ²⁾ DIN 14342, ³⁾ DIN 14343



Storz-Kupplungen

Storz-Übergangsstücke auf Flansch PN 16



Typ	Typ	Storz-Größe	Knaggen-abstand	DN
Alu geschmiedet	1.4581			
STKFL 31/25 A	STKFL 31/25 ES	25-D	31	25
STKFL 66/40 A *	---	52-C	66	40
STKFL 66/50 A	STKFL 66/50 ES	52-C	66	50
STKFL 81/65 A	STKFL 81/65 ES	65	81	65
STKFL 89/65 A	---	75-B	89	65
STKFL 89/80 A	STKFL 89/80 ES	75-B	89	80
STKFL 115/100 A	---	100	115	100
STKFL 133/100 A	STKFL 133/100 ES	110-A	133	100

* Flansch Stahl verzinkt

Blindkupplungen mit Kette

Optional: abschließbar -KEY (verfügbar für die Typen STKV 66 A, STKV 89 A, STKV 133 A)



Typ	Typ	Typ	Storz-Größe	Knaggen-abstand
Alu geschmiedet	Messing	1.4581		
STKV 31 A ¹⁾	STKV 31 MS	STKV 31 ES	25-D	31
STKV 44 A	STKV 44 MS	---	32	44
STKV 52 A	STKV 52 MS	---	38	52
STKV 66 A* ²⁾	STKV 66 MS	STKV 66 ES	52-C	66
STKV 81 A	STKV 81 MS	STKV 81 ES	65	81
STKV 89 A* ³⁾	STKV 89 MS ⁴⁾	STKV 89 ES	75-B	89
STKV 105 A	---	---	90	105
STKV 115 A	STKV 115 MS	STKV 115 ES	100	115
STKV 133 A* ⁵⁾	STKV 133 MS	STKV 133 ES	110-A	133

* optional abschließbar -KEY, ¹⁾ DIN 14310, ²⁾ DIN 14311, ³⁾ DIN 14312, ⁴⁾ DIN 86207, ⁵⁾ DIN 14313

Bestellbeispiel: STKV 66 A **

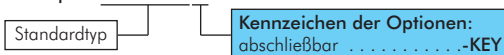

Storz-Kupplungen mit drehbarem 50°-Schlauchanschluss

Typ	Typ	Storz-Größe	Knaggen-abstand	Schlauch DN
Alu geschmiedet	Messing			
STKS50 66/19 A	---	52-C	66	19
STKS50 66/25 A	STKS50 66/25 MS	52-C	66	25



Anwendungsbeispiel

Sicherungsschelle für Storz-Kupplungen

Lieferumfang: Schelle (gelb) ohne Kupplungen

Vorteile: • Verhindert zuverlässig das ungewollte Lösen von Storz-Kupplungen ohne Verriegelung

Typ	für Storz-Größe	für Knaggenabstand
STKVER C	52-C	66
STKVER B	75-B	89
STKVER A	110-A	133

Schlüssel für Storz-Kupplungen



Typ STKSCHL D



Typ STKSCHL ABC

Typ	Material	für Storz-Größe	für Knaggenabstand
STKSCHL D	Stahl	25-D	31 mm
STKSCHL ABC	Temperguss	52-C, 75-B und 110-A	66, 89 und 133 mm

Ersatzdichtungen für Storz-Kupplungen

Temperaturbereich: NBR: -40°C bis +110°C, Silikon: -60°C bis +180°C, Viton: -15°C bis +200°C, EPDM: -35°C bis +130°C



Typ Viton

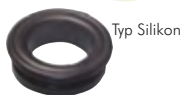

Typ NBR / EPDM

Typ	Typ	Typ	Typ	Storz-Größe	Knaggen-abstand
NBR	Silikon	Viton	EPDM		
STKDR 31 B	STKDR 31 SI	STKDR 31 V	---	25-D	31
STKDR 44 B	STKDR 44 SI	---	---	32	44
STKDR 51 B	STKDR 51 SI	STKDR 51 V	---	38	52
STKDR 66 B	STKDR 66 SI	STKDR 66 V	STKDR 66 EP	52-C	66
STKDR 81 B	STKDR 81 SI	STKDR 81 V	---	65	81
STKDR 89 B	STKDR 89 SI	STKDR 89 V	STKDR 89 EP	75-B	89
STKDR 105 B	STKDR 105 SI	---	---	90	105
STKDR 115 B	STKDR 115 SI	STKDR 115 V	---	100	115
STKDR 133 B	STKDR 133 SI	STKDR 133 V	STKDR 133 EP	110-A	133

Alle Angaben verstehen sich als unverbindliche Richtwerte! Für nicht schriftlich bestätigte Datenauswahl übernehmen wir keine Haftung. Druckangaben beziehen sich, soweit nicht anders angegeben, auf Flüssigkeiten der Gruppe II bei +20°C.

Mehrzweckstrahlrohre

DIN 14365

Schaltfolge: Vollstrahl, geschlossen, Sprühstrahl

Typ	Düsen Ø	Außengewinde
Aluminiumventil, Griffteil und Düse: Kunststoff		
STKSR 10 K	4 mm	G 1"
STKSR 20 K	9 mm	G 2"
Aluminiumventil, Griffbereich: gummiert		
STKSR 20	9 mm	G 2"
Aluminiumventil, Griffbereich: gummiert		
STKSR 20 M	9 mm mit Manschutzbrause	G 2"
STKSR 212 M	16 mm mit Manschutzbrause	G 2 1/2"



Standrohr-Unterteile für Unterflurhydranten

Lieferumfang: Fußstück, Spanning, Steigrohr und Griffstück

Typ	DN	Typ Ersatzdichtung
STKR DN80	80	STKR DN80 Di



Standrohre für Unterflurhydranten, ohne Absperrung

Typ drehbar	Typ fest	DN	Storz-Größe Abgang	Knaggen-abstand	Typ Ersatzdichtung
STKR 52C	STKR 52CF	80	1 x 52-C	66	STKR DN80 Di
STKR 75B	---	80	1 x 75-B	89	STKR DN80 Di

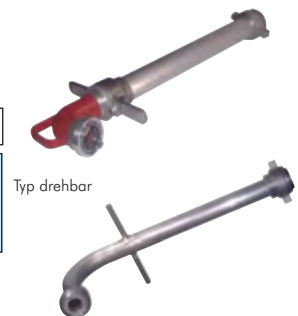

Standrohre für Unterflurhydranten, Kopf drehbar, mit Ventilabsperrung

Typ	DN	Storz-Größe Abgang	Knaggen-abstand	Typ Ersatzdichtung
STKR 52C VEN	80	2 x 52-C	66	STKR DN80 Di
STKR 75B VEN*	80	2 x 75-B	89	STKR DN80 Di

* DIN 14375



Wassermess-Standrohre für Unterflurhydranten

Ausführung: Wasserzähler ist geeicht, beglaubigt und verplombt

Typ absperribar*	Typ nicht absperribar	DN	Durchfluss max.	Storz-Größe Abgang	Knaggen-abstand	Typ Ersatzdichtung
STKR 52C WM5 A	STKR 52C WM5	80	5000 l/h	1 x 52-C	66	STKR DN80 Di
STKR 52C WM10 A	STKR 52C WM10	80	10000 l/h	1 x 52-C	66	STKR DN80 Di
STKR 75 B WM20 A	STKR 75B WM20	80	20000 l/h	1 x 75-B	89	STKR DN80 Di

* Absperrung durch Kugelhahn



Bedienschlüssel für Über- und Unterflurhydranten, Schachthaken

Typ	Beschreibung	Bild
STKSCHL OH	Bedienschlüssel für Überflurhydranten nach DIN 3223 A, Temperguss	1
STKSCHL UH	Bedienschlüssel für Unterflurhydranten nach DIN 3223 C, Stahl	2
STKSCH	Schachthaken mit Kette	3



Storz-Kupplungen



Storz-Verteiler 2-fach mit Kugelabspernung

Typ	Storz-Größe Eingang	Knaggen-abstand	Storz-Größe Ausgang	Knaggen-abstand
STKVT 2K DDD	1 x 25-D	31	2 x 25-D	31
STKVT 2K CDD	1 x 52-C	66	2 x 25-D	31
STKVT 2K BCC	1 x 75-B	89	2 x 52-C	66
STKVT 2K BBB	1 x 75-B	89	2 x 75-B	89
STKVT 2K ABB	1 x 110-A	133	2 x 75-B	89



Storz-Verteiler 3-fach mit Kugelabspernung

Typ	Storz-Größe Eingang	Knaggen-abstand	Storz-Größe Ausgang	Knaggen-abstand
STKVT 3K CDCD	1 x 52-C	66	1 x 25-D, 1 x 52-C, 1 x 25-D	31/66/31
STKVT 3K BCBC	1 x 75-B	89	1 x 52-C, 1 x 75-B, 1 x 52-C	66/89/66
STKVT 3K AB BB	1 x 110-A	133	3 x 75-B	89
STKVT 3K ABAB	1 x 110-A	133	1 x 75-B, 1 x 110-A, 1 x 75-B	89/133/89
STKVT 3K AAAA	1 x 110-A	133	3 x 110-A	133



Storz-Verteiler 2-fach mit Ventilabspernung

Typ	Storz-Größe Eingang	Knaggen-abstand	Storz-Größe Ausgang	Knaggen-abstand
STKVT 2V CCC	1 x 52-C	66	2 x 52-C	66
STKVT 2V BCC	1 x 75-B	89	2 x 52-C	66
STKVT 2V BBB	1 x 75-B	89	2 x 75-B	89
STKVT 2V ABB	1 x 110-A	133	2 x 75-B	89



Storz-Verteiler 3-fach mit Ventilabspernung

Typ	Storz-Größe Eingang	Knaggen-abstand	Storz-Größe Ausgang	Knaggen-abstand
STKVT 3V CCCC	1 x 52-C	66	3 x 52-C	66
STKVT 3V BCCC	1 x 75-B	89	3 x 52-C	66
STKVT 3V BCBC	1 x 75-B	89	1 x 52-C, 1 x 75-B, 1 x 52-C	66/89/66
STKVT 3V AB BB	1 x 110-A	133	3 x 75-B	89



Storz-Saugkörbe mit Rückschlagventil und Entleereinrichtung

Typ	DN	Storz-Größe Abgang	Knaggen-abstand
STKSK C	45	52-C	66
STKSK B	65	75-B	89
STKSK A*	100	110-A	133

* DIN 14362



Trichter und Messkannen auf Seite 933



Tankwagen-Kupplungen ab Seite 296



Schrauben, Muttern, Schreiben, Fittings, O-Ringsortimente, ab Seite 958



LED LENSER Taschen- und Kopflampen auf Seite 956

Alle Angaben verstehen sich als unverbindliche Richtwerte! Für nicht schriftlich bestätigte Datenauswahl übernehmen wir keine Haftung. Druckangaben beziehen sich, soweit nicht anders angegeben, auf Flüssigkeiten der Gruppe II bei +20°C.

Storz-Kupplungen

Draht-Schutzkörbe für Storz-Saugkörbe

Typ	verwendbar für Saugkorb-Größe
STKSK C DS	52-C
STKSK B DS	75-B
STKSK A DS*	110-A

* DIN 14362



Storz-Sammelstücke ohne Klappenventil

Optional: mit Klappenventil -K

Typ	Storz-Größe Ausgang	Knaggen-abstand	Storz-Größe Eingang	Knaggen-abstand
STKSS BCC	75-B	89	2 x 52-C	66
STKSS ABB	110-A	133	2 x 75-B	89

Bestellbeispiel: STKSS BCC **



Industrie-Bauschläuche mit Storz-Kupplung

Werkstoffe: Polyestergerüst innen gummiert, Storz-Kupplung: Aluminium mit drehbarer NBR-Dichtung
Temperaturbereich: 0°C bis max. +40°C
Betriebsdruck: 10 bar (Platzdruck: 30 bar)
Eigenschaften: verrottungsfest, abriebfest, flexibel, erhöhte Flammbeständigkeit, keine Zulassungen!

Arbeitslänge 5 mtr.	Arbeitslänge 10 mtr.	Arbeitslänge 15 mtr.	Arbeitslänge 20 mtr.	Arbeitslänge 30 mtr.	Schlauch Ø innen	Storz-Alu-kupplung	Knaggen-abstand
Fire 25-5 B	Fire 25-10 B	Fire 25-15 B	Fire 25-20 B	Fire 25-30 B	25	25 D	31
Fire 52-5 B	Fire 52-10 B	Fire 52-15 B	Fire 52-20 B	Fire 52-30 B	52	52 C	66
Fire 75-5 B	Fire 75-10 B	Fire 75-15 B	Fire 75-20 B	Fire 75-30 B	75	75 B	89

Besonders preiswert!

Schlauch mit Kupplung bereits vormontiert!



Feuerlöschschläuche mit Storz-Kupplung und Meterware DIN 14811 (2008)

Werkstoffe: Seele: hochwertige, leichte, synthetische Innenauskleidung auf EPDM-Basis, Außenbeschichtung: öl- und benzinbeständig, abriebfest und flammwidrig, Gewebe: 100% Polyestergerüst, Storz-Kupplung: Aluminium mit drehbarer NBR-Dichtung
Temperaturbereich: -30°C bis max. +60°C
Betriebsdruck: 17 bar (Platzdruck: 60 bar)
Eigenschaften: DIN-Feuerlöschschlauch, sehr flexibel, verrottungsfest, geringer Raumbedarf, pflege- und wartungsfrei, kältefest
Zulassungen/Normen: DIN 14811 (2008), SIS, ÖNORM, SBG, Loba

Arbeitslänge 5 mtr.	Arbeitslänge 10 mtr.	Arbeitslänge 15 mtr.	Arbeitslänge 20 mtr.	Arbeitslänge 30 mtr.	Schlauch Ø innen	Storz-Alu-kupplung	Knaggen-abstand
Farbe: weiß							
Fire 25-5	Fire 25-10	Fire 25-15	Fire 25-20	Fire 25-30	25	25 D	31
Fire 42-5	Fire 42-10	Fire 42-15	Fire 42-20	Fire 42-30	42	52 C	66
Fire 52-5	Fire 52-10	Fire 52-15	Fire 52-20	Fire 52-30	52	52 C	66
Fire 75-5	Fire 75-10	Fire 75-15	Fire 75-20	Fire 75-30	75	75 B	89
Farbe: rot							
Fire 25-5 rot	Fire 25-10 rot	Fire 25-15 rot	Fire 25-20 rot	Fire 25-30 rot	25	25 D	31
Fire 42-5 rot	Fire 42-10 rot	Fire 42-15 rot	Fire 42-20 rot	Fire 42-30 rot	42	52 C	66
Fire 52-5 rot	Fire 52-10 rot	Fire 52-15 rot	Fire 52-20 rot	Fire 52-30 rot	52	52 C	66
Fire 75-5 rot	Fire 75-10 rot	Fire 75-15 rot	Fire 75-20 rot	Fire 75-30 rot	75	75 B	89

Meterware

Typ weiß	Typ rot	Schlauch Ø innen	Rollenlänge mtr.**
Fire 25	Fire 25 rot	25	20
Fire 42	Fire 42 rot	42	20
Fire 52	Fire 52 rot	52	20
Fire 75	Fire 75 rot	75	20

** andere Längen auf Anfrage

Schlauch mit Kupplung bereits vormontiert!



Alle Angaben verstehen sich als unverbindliche Richtwerte! Für nicht schriftlich bestätigte Datenauswahl übernehmen wir keine Haftung. Druckangaben beziehen sich, soweit nicht anders angegeben, auf Flüssigkeiten der Gruppe II bei +20°C.